

AVANT®

Manual de operador para acessório



Garfo de paletes com deslocamento lateral

Número de produto A449516

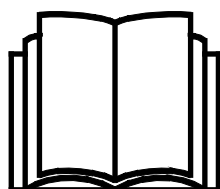

Leia este manual cuidadosamente antes de utilizar o equipamento e siga todas as instruções.

Guarde este manual para referência futura.

Manufacturer:

AVANT®
AVANT TECNO OY
e-mail: sales@avanttecono.com

Ylötie I
33470 YLÖJÄRVI
FINLAND
Tel. +358 3 347 8800
Fax +358 3 348 5511

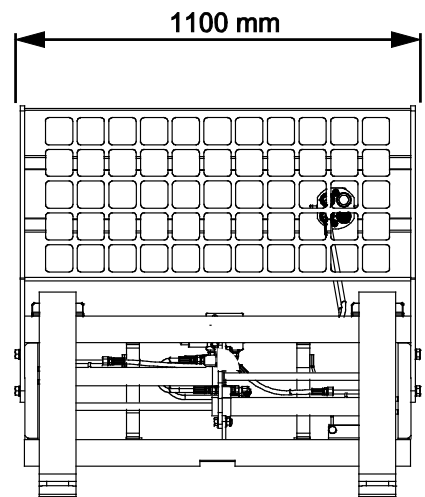
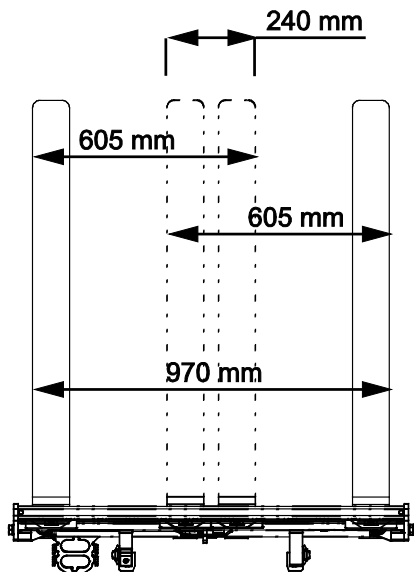
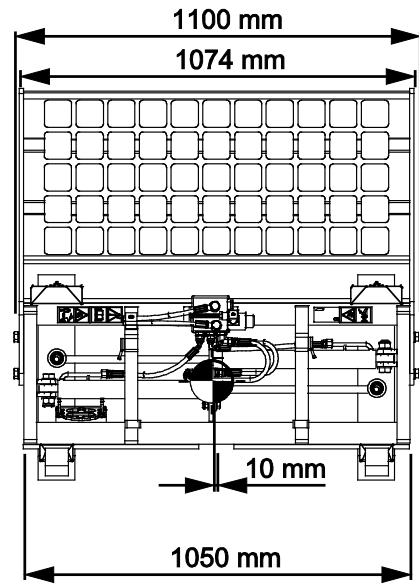
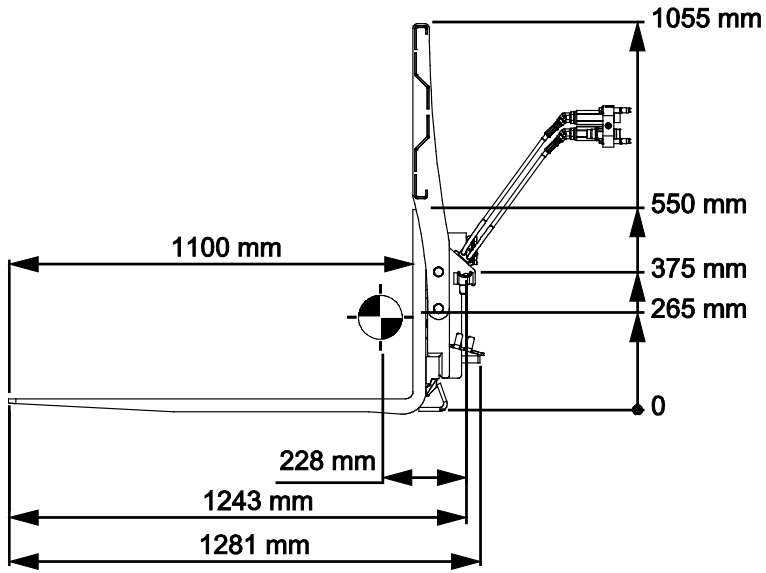

ÍNDICE

1. PREFÁCIO	4
2. OBJETIVO DE UTILIZAÇÃO	5
3. INSTRUÇÕES DE SEGURANÇA PARA OS GARFOS DE PALETE	6
3.1 Equipamento de proteção pessoal	9
3.2 Procedimento de desligar seguro.	10
4. ESPECIFICAÇÕES TÉCNICAS	11
4.1 Etiquetas de segurança e principais componentes do acessório	12
4.2 Elevação	13
5. ANEXAR O ACESSÓRIO	14
5.1 Conectar e desconectar as mangueiras hidráulicas	15
5.2 Conexão elétrica	17
5.2.1 Para conectar o arnês elétrico do acessório ao carregador	17
6. TRABALHAR COM GARFOS DE PALETE	19
6.1 Verificações antes da utilização	20
6.2 Qualificação do operador	21
6.3 Utilizar os garfos de palete	21
6.3.1 Deslocamento lateral e ajuste de largura de garfo	22
6.3.2 Cartas de transporte	24
6.3.3 Mangas em garfos de palete (opção)	27
6.4 Limite de carga de trabalho	27
6.5 Capacidade operativa nominal	28
6.5.1 Capacidade operativa nominal - carregadores de série 500, 600 e e	30
6.5.2 Capacidade operativa nominal - carregadores série 700	37
6.5.3 Capacidade operativa nominal - série 800	41
6.6 Trabalho em terreno irregular	43
6.7 Armazenar o acessório	43
7. MANUTENÇÃO E SERVIÇO	44
7.1 Inspeção dos componentes hidráulicos	44
7.2 Limpeza do acessório	45
7.3 Lubrificação	45
7.4 Inspeção de estruturas de metal	45
7.5 Eliminação de fim de vida útil	46
8. TERMOS DE GARANTIA	47

I. Prefácio

A Avant Tecno Oy gostaria de agradecer a sua aquisição deste acessório para o seu carregador Avant. Foi criado e fabricado com base em anos de experiência no fabrico e desenvolvimento de produto. Ao se familiarizar com este manual e ao seguir as instruções, comprova a sua segurança e assegura uma operação adequada e uma longa vida de serviço do equipamento. Leia as instruções cuidadosamente antes de começar a utilizar o equipamento ou a realizar a manutenção.

O objetivo deste manual é ajudá-lo a:

- Operar o equipamento de forma segura e eficiente
- Observar e evitar quaisquer situações de perigo
- Manter o equipamento intacto e assegurar uma longa vida de serviço

Os seguintes símbolos de aviso são utilizados neste manual para indicar fatores que deverão ser tidos em conta para reduzir o risco de lesões físicas ou danos materiais:

	<p>AVISO:</p>
	<p>Este símbolo de segurança refere-se a informações de segurança importantes neste manual. Avisa de um perigo imediato que poderia causar graves lesões físicas.</p> <p>Leia cuidadosamente o texto de aviso que acompanha o símbolo e certifique-se de que os outros operadores também estão familiarizados com os avisos, uma vez que a segurança do pessoal está em jogo.</p>

NOTA

Esta palavra de sinalização indica informações quanto à operação e à manutenção corretas do equipamento.

Qualquer falha em observar as instruções que acompanham o símbolo poderá levar a falha no equipamento ou outros danos materiais.

Com estas instruções, mesmo um usuário experiente poderá utilizar o acessório e o carregador de forma segura. O manual inclui instruções importantes também para operadores AVANT experientes. Certifique-se de que todas as pessoas que utilizam o carregador receberam a orientação adequada e estão familiarizados com o manual do carregador, cada acessório que é utilizado e todas as instruções de segurança antes de utilizar o equipamento. A utilização do equipamento para outros propósitos ou a utilização sob qualquer outra forma que não a descrita neste manual é proibida. Tenha este manual à mão durante toda a vida de serviço do equipamento. Se vender ou transferir o equipamento, certifique-se de que entrega este manual ao novo proprietário. Se o manual se perder ou danificar, poderá pedir um novo ao seu vendedor Avant ou ao fabricante. Devido ao desenvolvimento contínuo de produto, alguns dos detalhes indicados neste manual poderão diferir do seu equipamento. Este manual é uma tradução das instruções originais em Inglês.

Para além das instruções de segurança incluídas neste manual, deverá ter em conta todas as regulamentações de segurança no trabalho, legislação local e outras regulamentações relativamente à utilização do equipamento. Particularmente as regulamentações que dizem respeito à utilização do equipamento em áreas de estradas públicas que devem ser tidas em consideração. Reservamo-nos o direito de alterar os conteúdos do manual sem aviso prévio.

2. Objetivo de utilização

O garfo de palete AVANT com deslocamento lateral hidráulico é um acessório adequado para ser utilizado com os carregadores compactos AVANT indicados na Tabela 1. O garfo de palete é uma excelente ferramenta para manusear paletes de tamanho padrão. O garfo de palete é um acessório útil durante todo o ano, por exemplo, em locais de construção, quintas e especialmente em trabalhos de manuseamento de material no exterior, onde os caminhões monta-cargas poderão não ser práticos. Aquando da operação com garfos de palete, os limites de desempenho e estabilidade do carregador devem ser tidos em conta, especialmente aquando do trabalho em terrenos inclinados.

A função de deslocamento lateral e o ajuste de largura do garfo são controlados com a hidráulica auxiliar do carregador. Para operar ambas as funções do acessório, o carregador deverá estar equipado com o sistema Opticontrol®. Com o mecanismo de deslocamento lateral do garfo, diferentes tamanhos de palete podem ser transportados facilmente e empilhados com precisão. Está instalada, de forma padrão, uma extensão de encosto de carga e a mesma deve ser sempre utilizada. Se forem frequentes tarefas de manuseamento e elevação de carga, o carregador equipado com autonivelção de propulsor tornará as atividades de elevação mais fácil.

Nunca manuseie cargas que sejam mais pesados do que a carga máxima declarada. Consulte o manual de operador do seu carregador para obter informações sobre a capacidade de elevação do seu carregador. Neste manual, existem tabelas de carga que se aplicam a carregadores que foram fabricados em 2023 e mais tarde.

Aquando da operação com garfos de palete, os limites de desempenho e estabilidade do carregador devem ser tidos em conta, especialmente aquando do trabalho em terrenos inclinados. Os garfos de pele não devem ser utilizados para levantar pessoas e é proibido utilizá-los para levantar qualquer tipo de plataforma de acesso. Os garfos de palete não foram criados para qualquer utilização além da que é especificado e não deve ser utilizado para qualquer outro propósito que vá além do indicado. A utilização dos garfos de palete para outros propósitos que não a elevação de cargas em paletes, ou outras cargas de unidade que servem para ser elevadas com garfos, podem danificar os braços do garfo ou a estrutura dos garfos de palete. A suspensão de cargas a partir dos garfos de palete é proibida. Os braços do garfo não devem ser utilizados, por exemplo, para escavar rochas grandes, ou tarefas similares onde os braços do garfo fiquem sujeitos a cargas elevadas, dobragem ou impacto. Os braços do garfo também não devem ser dobrados, aquecidos ou endireitados após danos.

O acessório foi criado para exigir o mínimo de manutenção possível. O operador consegue realizar tarefas de manutenção regulares. Todo o trabalho de reparação não pode ser realizado pelo operador e as operações de manutenção e reparação exigentes devem ser deixadas para os técnicos profissionais. Todo o trabalho de manutenção deverá ser realizado utilizando o equipamento de segurança adequado. As peças suplentes deverão ser idênticas às especificações originais, que podem ser asseguradas como utilizando apenas peças suplentes originais. Um catálogo de peças suplentes em separado poderá ser fornecido, consulte o seu revendedor Avant.

Familiarize-se com as instruções do manual relativamente ao serviço e manutenção. Contacte o seu revendedor AVANT se tiver questões adicionais relativamente à operação ou manutenção do equipamento, ou se necessitar de peças suplentes ou serviços de manutenção.

Tabela 1 - Garfo de paletes com deslocamento lateral - Compatibilidade com carregadores Avant

Avant	220 _{série 2} 225 225 LPG	313S 320S	420 423	520 523 525LPG 528 530	630 635 640 645i 650i	735 745 750 755i 760i	850 860i	e5 e6
A442071	-	-	-	•	•	•	•	•

3. Instruções de segurança para os garfos de palete

Tenha em conta que a segurança é o resultado de vários fatores. A combinação de carregador-acessório é altamente potente e a utilização ou a manutenção inadequada ou imprópria poderá causar graves lesões físicas ou danos materiais. Devido a tudo isto, todos os operadores deverão familiarizar-se com a utilização correta e com os manuais de operador do carregador e do acessório antes de iniciarem a operação. Não utilize o acessório se não estiver completamente familiarizado com a sua operação e perigos relacionados.



PERIGO

A utilização errada, a utilização descuidada ou a utilização de um acessório que esteja em más condições poderá causar risco de lesões graves.

Familiarize-se com os controles do carregador, com o procedimento de acoplagem correto e com a forma correta de operar o acessório numa área segura. Estude especialmente a forma como parar o equipamento de forma segura. Leia todas as precauções de segurança de forma cuidadosa.

Leia todas as instruções de segurança de forma segura antes de manusear o acessório



AVISO

- Aquando da colocação do acessório no carregador, **certifique-se de que os pinos de bloqueio do disco de anexação rápida do carregador estão na posição mais baixa e que bloquearam o acessório no carregador.** Nunca levante ou mova um acessório desbloqueado.
- Este acessório foi criado para ser utilizado apenas por um operador de cada vez. Não deixe outras pessoas próximas da área de perigo do equipamento quando o mesmo estiver a ser utilizado.
- Transporte sempre o acessório o mais baixo possível para manter o centro de gravidade baixo e mantenha o propulsor telescópico retraído durante a movimentação.
- **Risco de queda de carga - Nunca exceda o limite de carga de trabalho do acessório.** O limite de carga de trabalho nos garfos de palete depende da paleta para o modelo de garfo. Nunca exceda esta carga. A carga máxima que pode ser elevada com um carregador, a capacidade operativa nominal depende de vários fatores como, por exemplo:
 - o modelo do carregador
 - Posição da carga nos garfos de palete (distancia horizontal do centro de gravidade da carga)
 - Posição e extensão do propulsor do carregador
 - Posição da estrutura do carregador articulado
 - Contrapesos no carregador
 - Movimentos do carregador, do seu propulsor, e carga
 - Suavidade da superfície e qualquer inclinação

Siga sempre o manual de operador do carregador para determinar a capacidade operativa nominal de cada modelo de carregador. Consulte mais informações na página .

**AVISO**

- **Risco de capotamento quando virar com o carregador - Mantenha a articulação do carregador na posição direita aquando do manuseamento de cargas pesadas.** Aquando da rotação da articulação, o carregador poderá dobrar para a frente. A capacidade operativa nominal é indicada para quando a estrutura do carregador está direita, e quando o carregador está totalmente articulado. Para uma melhor estabilidade lateral, mantenha os garfos o mais alargados possível.
- **Risco de capotamento - Tenha em conta a capacidade máxima do carregador.** Tenha em conta a carga máxima indicada no manual do operador do carregador. Consultar as informações neste manual. Tenha especial cuidado quando o indicador do sensor carga estiver ativado, se o seu carregador tiver um sistema do sensor de carga. Contacte o seu revendedor Avant se não tiver certezas quando aos limites do seu carregador.
- **Risco de esmagamento devido a queda de carga - Nunca dobre garfos de palete no sentido do carregador quando a carga está elevada.** Dobrar uma paleta no sentido do carregador poderá fazer com que as cargas caiam na sua direção no assento do motorista. Certifique-se de que a carga está bem segura na paleta. Nunca eleve pilhas altas de materiais soltos. Mantenha a carga equilibrada nas paletes. Instale a proteção traseira nos garfos sempre que possível. Utilize os garfos de paleta apenas com carregadores que estejam equipados com estruturas ROPS e FOPS.
- **Risco de capotamento - Mantenha as cargas próximas do solo enquanto dirige.** O transporte de cargas pesadas poderá alterar o centro de gravidade do carregador e levar a dobragem do mesmo. Para uma melhor estabilidade transporte sempre cargas o mais baixo e próximo do carregador possível com o propulsor telescópico totalmente retraído de modo a manter o centro de gravidade baixo.
- **Movimentos repentinos podem fazer com que o carregador caia - Opere os controlos do carregador de forma calma e lenta.** Tenha cuidado aquando da elevação de carga para um nível alto ou da elevação de carga a partir de um nível alto. Evite alterações repentinas na velocidade e na direção para manter o equilíbrio do carregador, especialmente aquando do manuseamento de cargas pesadas. Dirija devagar e com cuidado, especialmente em terrenos inclinados ou em superfícies escorregadias.
- **Risco de esmagamento - Nunca vá e nunca deixe que ninguém vá para debaixo da carga, do propulsor do carregador ou do acessório.** A estabilidade do carregador poderá mudar quando sair do assento do motorista, levando a uma dobragem da máquina. Lembre-se sempre que o propulsor poderá baixar inesperadamente devido à perda de estabilidade, avaria mecânica ou se outra pessoa operar os controlos do carregador, levando a perigo de esmagamento. O carregador não deve ser utilizado para manter uma carga elevada durante longos períodos. Rebaixe o acessório com firmeza no chão antes de sair do assento do motorista e nunca deixe ninguém ir para debaixo do propulsor ou do acessório.
- Nunca anexe correias, cordas, ganchos ou acessórios de elevação similares aos garfos de paleta. Os garfos de paleta servem para elevar cargas em paletes, ou outras cargas, que possam ser adequadamente elevadas de forma similar em paletes.
- Certifique-se de que utiliza apenas um acessório que esteja em bom estado. Não modifique o acessório de forma a que possa afetar a sua segurança. Soldar, perfurar ou qualquer outra modificação no garfo de paleta ou nos seus braços é proibido. Os braços do garfo também não devem ser dobrados, aquecidos ou endireitados após danos. Os braços de garfo danificados deverão ser substituídos por novos.
- Certifique-se de que a superfície consegue suportar a carga total. Siga sempre as configurações de pressão dos pneus corretas.



AVISO

- Nunca utilize o acessório para levantar ou transportar pessoas ou como qualquer tipo de plataforma de trabalho, mesmo que temporária.
- Tome atenção ao espaço em volta e a quaisquer outras pessoas e máquinas que se movimentem nas proximidades. Tome atenção aos contornos do terreno e a outros perigos, como por exemplo, ramos e árvores que possam atingir a área do motorista, pedras soltas e superfícies escorregadias.
- Certifique-se de que o espaço superior é suficiente. Bater num obstáculo superior poderá fazer com que o carregador capote. Mantenha uma distância de segurança de cabos elétricos, candeeiros ou outros sistemas elétricos; bater em partes com eletricidade poderá causar choque elétrico.
- Certifique-se de que a ventilação é suficiente aquando da operação em locais fechados. Não opere o carregador em espaços fechados independentemente do motor ou do tipo de combustível. Os gases do exaustor poder-se-ão concentrar em níveis perigosos.
- Utilize o equipamento apenas para o propósito indicado. Qualquer outra utilização cria riscos de segurança desnecessários e o equipamento poderá ficar danificado.
- Certifique-se de que o carregador está equipado com os componentes de segurança necessários e que os mesmos estão em bom estado. Deverá ser utilizado cinto de segurança. Se existirem perigos específicos relacionados com a área operativa, utilize o equipamento de segurança adequado.
- Leia ainda as instruções de segurança e de utilização correta do carregador a partir do manual de operador do carregador.



PERIGO

Risco de esmagamento - Ir para debaixo do propulsor de carregamento ou de um acessório poderá causar lesão grave ou morte. Nunca se coloque debaixo de um propulsor de carregamento e evite que outros se aproximem de um propulsor elevado ou de um acessório. Ir para debaixo de um acessório levantado ou de um propulsor do carregador é perigoso uma vez que o propulsor poderá baixar devido à perda de estabilidade, avaria mecânica ou quando a outra pessoa opera os controlos do carregador. Rebaixe o acessório para o chão para uma posição segura antes de deixar o assento do motorista.

Nunca se esqueça que o propulsor do carregador poderá ser rebaixado ou dobrado mesmo se o motor estiver desligado (perigo de esmagamento). O carregador não deve ser utilizado para manter uma carga elevada durante longos períodos. Rebaixe sempre o acessório para uma posição segura antes de sair do assento do motorista.





Risco de asfixia - Nunca opere um carregador com um motor de combustão em um local fechado. Utilizar um carregador com motor de combustão (diesel, gasolina ou GPL) em pequenos espaços confinados ou em áreas com ventilação desadequada poderá causar níveis perigosos de monóxido de carbono (CO) e dióxido de carbono (CO₂) alguns minutos após ter iniciado o carregador, resultando em perda de consciência e mesmo morte. **Nunca opere o carregador em um local fechado ou em áreas parcialmente fechadas** a menos que se tenha certificado de que existe um sistema de ventilação especial instalado. Grandes áreas fechadas como, por exemplo, armazéns, edifícios de quintas, ou fábricas, poderão ter um volume interior suficiente para permitir a utilização temporária de motores de combustão, mas tal não deve ser assumido.

Todos os motores de combustão produzem, entre outros gases de exaustão, (CO₂) e podem emitir ainda monóxido de carbono (CO) que se podem concentrar rapidamente para um nível perigoso. Opere o carregador apenas em locais abertos e longe de janelas, portas e ventilações.

O elevado nível de dióxido de carbono ou monóxido de carbono no ar respirável não conseguem ser notados sem um equipamento de medição adequado. Os sinais de envenenamento por monóxido de carbono incluem náuseas, dores de cabeça, tonturas, sonolência e perda de consciência.

Obtenha ar fresco imediatamente se notar sinais de envenenamento por monóxido de carbono. Consulte um médico.

3.1 Equipamento de proteção pessoal

Lembre-se de utilizar o equipamento de proteção pessoal adequado:



- O nível de ruído no assento do motorista poderá exceder 85 dB(A) dependendo do modelo do carregador e do ciclo operativo. A exposição alargada ao ruído alto poderá causar problemas de audição. Utilize proteção auricular enquanto trabalha com o carregador.



- Utilize luvas de proteção.



- Utilize calçado de segurança enquanto trabalha com o carregador.



- Utilize óculos de segurança, por exemplo, quando manusear componentes hidráulicos.

3.2 Procedimento de desligar seguro.

Parar o acessório em segurança antes de se aproximar do mesmo:



AVISO

Pare sempre o acessório seguindo o procedimento de paragem segura antes de sair do assento do motorista. O procedimento de paragem segura evita todos e quaisquer movimentos não intencionais do acessório. Note que o propulsor do carregador pode mover-se para baixo mesmo se o motor do carregador estiver desligado. Procedimento de paragem segura:

- Rebaixe o propulsor e o acessório até ao chão.
- Desligue o motor do carregador e bloqueie o travão de estacionamento.
- Liberte a pressão residual do sistema hidráulico; movimente todas as alavancas de controle hidráulico para as posições mais extremas algumas vezes.
- Evite o arranque da máquina, remova a chave da ignição.

4. Especificações técnicas

Tabela 2 - Garfo de paletes com deslocamento lateral - Especificações

Número de produto	A449516
Comprimento do garfo:	1100 mm
Largura e tipo de braço de garfo:	Aço forjado, 100 mm
Peso dos garfos de palete (unidade, incluindo encosto de costas):	190 kg
Separação do braço de garfo:	40 - 970 mm
Limite de carga de trabalho: (Ponto de carregamento e carga técnica máxima:):	2000 kg, 420 mm
Capacidade operativa indicada:	Depende do modelo de carregador. Consultar capacidade operativa indicada na página 28
Fluxo de óleo recomendado:	10 - 25 l/mín, 22,5 MPa (225 bar)
Fluxo de óleo máximo:	30 l/min, 22,5 MPa (225 bar)
Extensão de encosto:	Padrão: fixo
Mangas de fardo (opção)	A448768
Mangas de cultivo (opção)	A444929
Carregadores AVANT compatíveis:	Ver Tabela 1

4.1 Etiquetas de segurança e principais componentes do acessório

Abaixo listam-se as etiquetas e as marcações no acessório. Deverão estar visíveis e legíveis no equipamento. Substitua qualquer etiqueta em falta ou pouco clara. Poderá adquirir novas etiquetas através do seu revendedor ou das informações de contacto indicadas na tampa.



Certifique-se de que todos os decalques são legíveis. As etiquetas de aviso contêm importantes informações de segurança e ajudam a identificar e a lembrar os perigos relacionados com o equipamento. Substitua as etiquetas de aviso em falta ou danificadas por etiquetas novas.

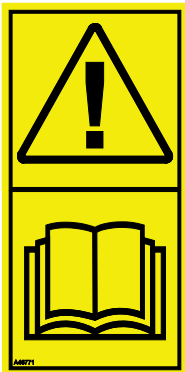

A46771



A46772



A46803

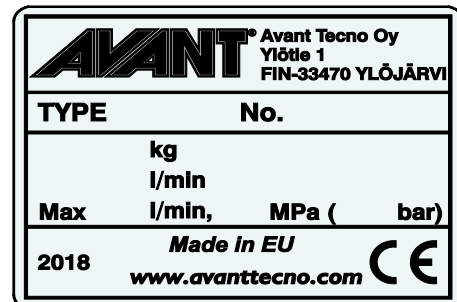

Placa de identificação do acessório
A442640

Para colocar uma etiqueta nova: Limpe adequadamente a superfície para remover toda a gordura. Deixe que seque totalmente. Retire a película protetora da etiqueta e prima firmemente para aplicar. Tome cuidado para não tocar na cola da etiqueta.

Tabela 3 - Locais de decalque e mensagens de aviso

	Decalque	Mensagem de aviso
1	A46771	Perigo de utilização errada - Leia as instruções antes da utilização.
2	A46772	Perigo de esmagamento - Não se coloque debaixo de um acessório levantado; mantenha-se longe de equipamento elevado.
3	A46803	Perigo de corte ou entalamento, manter longe de partes em movimento, não deixar o equipamento a trabalhar. Opere o acessório apenas a partir do assento do motorista.
4	A442640	Placa de identificação do acessório



Tabela 4 - Garfo de paletes com deslocamento lateral - Componentes principais

1	Suportes de acoplamento rápida Avant
2	Cilindros hidráulicos
3	Garfos
4	Extensão de encosto
5	Válvula do seletor de modo
6	Suporte multiconector
7	Multiconector

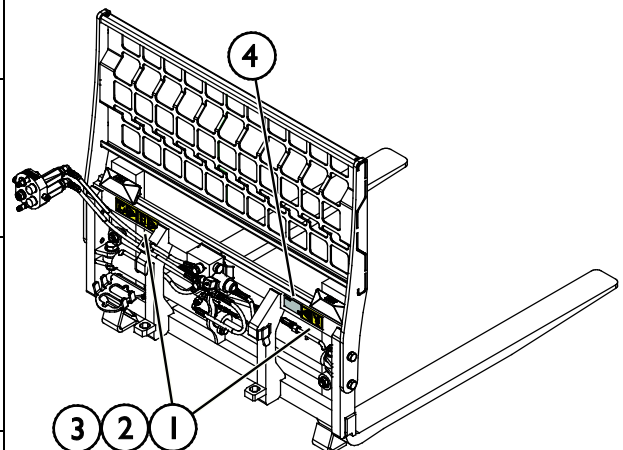
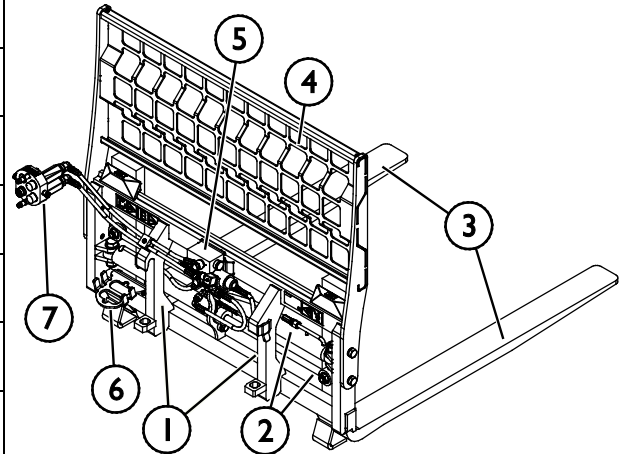

4.2 Elevação

Certifique-se de que o acessório fica bem seguro contra movimentos não intencionais durante a operação de elevação. Utilize o tipo de acessório de elevação adequado, correias de elevação, correntes e ganchos, por exemplo. Não utilize acessório de elevação se existirem sinais de danos, deformação ou outras condições inseguras.

Levante o garfo de palete utilizando pontos de elevação que são indicados nas imagens anexas.

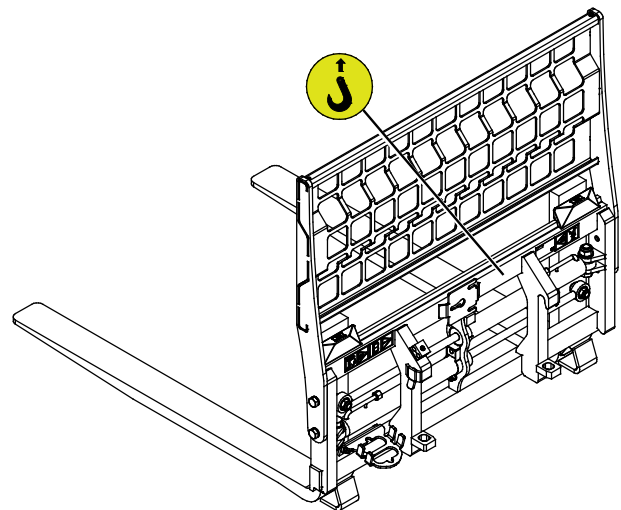

5. Anexar o acessório

Anexar o acessório ao carregador é rápido e fácil, mas deverá ser feito com cuidado. O acessório é montado no propulsor do carregador utilizando o disco de acoplamento rápida no propulsor do carregador e a contraparte no acessório.

Se o acessório não estiver bloqueado no carregador poderá cair do carregador e causar uma situação perigosa. Nunca dirija com o carregador e nunca levante o propulsor do carregador se o acessório não estiver totalmente bloqueado. Para evitar situações de perigo, siga sempre o procedimento de acoplamento indicado abaixo. Lembre-se ainda das instruções de segurança indicadas neste manual.



AVISO

Risco de esmagamento - Certifique-se de que um acessório desbloqueado não se move ou cai. Não se mantenha na área entre o acessório e o carregador. Monte o acessório apenas numa superfície nivelada.

Nunca movimente ou levante um acessório que não tenha sido bloqueado.

Sistema de acoplamento rápida Avant:

Passo 1:

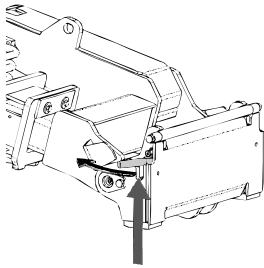

- Levante os pinos de bloqueio do disco de acoplamento rápida do carregador para cima e rode-os para trás na ranhura para que fiquem bloqueados na posição superior.
- Se o seu carregador estiver equipado com um sistema de bloqueio de acessório hidráulico, consulte instruções adicionais sobre a utilização do sistema de bloqueio do manual do operador do carregador.
- Certifique-se de que as mangueiras hidráulicas e os cabos elétricos estão posicionados para que não se coloquem entre o disco de anexação do carregador e o acessório, e para que não fiquem esmagados ou desgastado contra as extremidades afiadas.

Passo 2:

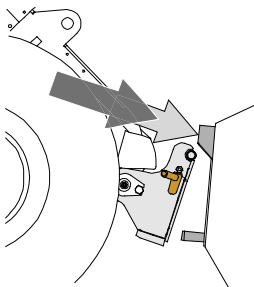

- Rode o disco de anexação rápida hidráulicamente para obter uma posição de avanço oblíqua.
- Coloque o carregador no acessório. Se o seu carregador estiver equipado com um propulsor telescópico, pode utilizá-lo.
- Alinhe os pinos superiores no disco de acoplamento rápida do carregador para que fiquem debaixo dos suportes correspondentes do acessório.

Passo 3:

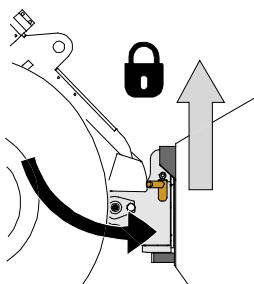

- Levante o propulsor ligeiramente - empurre a alavanca de controle de propulsor para trás para levantar o acessório um pouco do chão.
- Rode a alavanca de controle de propulsor para rodar a seção inferior do disco de acoplamento rápida do carregador no acessório.
- Bloqueie os pinos de bloqueio manualmente ou bloqueie o bloqueio hidráulico.
- **Verifique sempre o bloqueio de ambos os pinos de bloqueio.**

**AVISO**

Risco de esmagamento - Evite dobrar o acessório. A dobragem ou elevação excessiva de um acessório desbloqueado aumenta o risco de dobragem do acessório. Não utilize o bloqueio automático dos pinos de bloqueio quando o acessório estiver elevado mais do que um metro do chão. Se os pinos de bloqueio não voltarem à posição normal aquando da dobragem, não dobre ou levante o acessório mais. Rebaixe o acessório para o chão e segure o bloqueio manualmente.

**AVISO**

Risco de queda de objetos - Evite a queda do acessório.

Um acessório que não tenha sido totalmente bloqueado no carregador poderá cair no propulsor ou na direção do operador ou cair debaixo do carregador durante o movimento, causando a perda de controle do carregador. Nunca movimente ou levante um acessório que não tenha sido bloqueado. Antes de mover ou levantar o acessório, certifique-se de que os pinos de bloqueio estão na posição mais baixa e passam através dos apertos no acessório em ambos os lados.

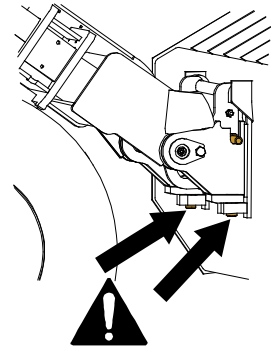
**AVISO**

Certifique-se de que o carregador é compatível com o acessório. A estabilidade do carregador, a possível sobrecarga do acessório e a compatibilidade dos sistemas de controle do carregador deverão ser asseguradas para além da compatibilidade mecânica do acessório. Se utilizar o acessório com um carregador que não seja utilizado com o modelo de acessório que possui, os riscos incluem capotamento, danos no acessório devido a sobrecarga e riscos relacionados com o movimento descontrolado do acessório e das suas partes. Se o seu carregador não estiver listado na Tabela 1 na página 5, fale com o seu revendedor Avant antes de utilizar este acessório.

5.1 Conectar e desconectar as mangueiras hidráulicas

Nos carregadores Avant, as mangueiras hidráulicas são conectadas utilizando o sistema multiconector. Se tiver um carregador da série 300-700 Avant de modelo antigo com os acopladores rápidos convencionais e desejar alterar para o sistema multiconector, contacte o seu revendedor ou ponto de serviço Avant para obter instruções ou serviços de instalação.

**AVISO**

Risco de movimento do acessório e ejeção de óleo hidráulico - Nunca conecte ou desconecte acoplagens rápidas ou outros componentes hidráulicos enquanto a alavanca de controle da alavanca de controle hidráulico auxiliar estiver bloqueada ou se o sistema estiver pressurizado. Conectar ou desconectar as acoplagens hidráulicas enquanto o sistema está pressurizado poderá levar a movimentos não intencionais do acessório ou a ejeção de fluido de alta pressão, que poderá causar lesões graves ou queimaduras. Siga o procedimento de paragem segura antes de desconectar a hidráulica.

NOTA

Mantenha todas as uniões o mais limpas possível; utilize as tampas de proteção no acessório e no carregador. Sujidade, gelo, etc. poderão tornar a utilização das uniões um pouco mais difícil. Nunca deixe as mangueiras no chão; coloque as acoplagens no suporte do acessório.

Conectar o sistema multiconector:

1. Alinhe os pinos do conector do acessório com os orifícios correspondentes do conector do carregador. O multiconector não irá conectar se o conector do acessório estiver colocado ao contrário.
2. Conecte e bloqueie o multiconector rodando a alavanca no sentido do carregador.

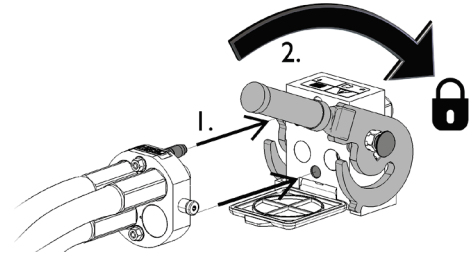

A alavanca deverá mover-se lentamente até à posição de bloqueio. Se a alavanca não deslizar com suavidade, verifique o alinhamento e a posição do conector e limpe os conectores. Desligue ainda o carregador e liberte a pressão hidráulica residual, consultar a página .

Para desconectar o sistema multiconector:

Antes de desconectar empurre o acessório para baixo para uma superfície sólida e nivelada.

1. Desligue a hidráulica auxiliar do carregador.
2. Enquanto empurra o botão de desbloqueio, rode a alavanca para desconectar o conector.
3. Após terminar a operação, coloque o multiconector no suporte no acessório.

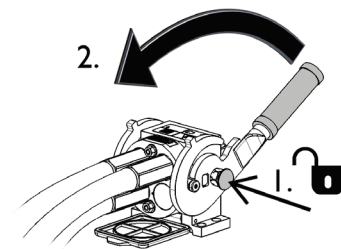
Desconectar as mangueiras hidráulicas:

Antes de desconectar as uniões, rebaixe o acessório para uma posição segura numa superfície sólida e nivelada. Rode a alavanca da hidráulica auxiliar para a sua posição neutra.

NOTA

Aquando da acoplagem do acessório, desconecte sempre as acoplagens hidráulicas antes de desbloquear o disco de acoplamento rápido para evitar danos na mangueira e quaisquer derrames de óleo. Volte a instalar as tampas de proteção nas uniões para evitar que impurezas entrem no sistema hidráulico.

Libertar pressão hidráulica residual:

No caso de ainda existir pressão residual no sistema hidráulico do acessório, é normalmente possível desconectar as acoplagens hidráulicas, mas poderá ser difícil conectá-las da próxima vez. Se as uniões não conectarem, a pressão residual deverá ser libertada rodando a alavanca de controle hidráulico auxiliar do carregador, enquanto o motor está desligado. Para se certificar de que não existirá pressão residual no sistema hidráulico do acessório, desligue o motor do carregador e mova a alavanca de controle hidráulico auxiliar do carregador para a frente e para trás antes de desconectar as acoplagens.

5.2 Conexão elétrica

Funções elétricas do acessório:

O acessório está equipado com uma válvula de seleção elétrica para seletor entre funções do garfo. A válvula torna possível mover os garfos aproximando-os ou afastando-os, ou para mudar a carga para os lados esquerdo ou direito.

Existem três opções para controlar as funções elétricas:

1. Um arnês de cabo que está equipado com um interruptor é entregue com o acessório, e é conectado à tomada elétrica no carregador.
2. O sistema Opticontrol® com função Auto-PTO (equipamento opcional para carregadores). O sistema Opticontrol® possibilita a utilização de todas as funções de forma fácil e diretamente a partir do assento do motorista.
3. O sistema Opticontrol® sem a função Auto-PTO (Pacote de interruptor de controle de acessório, equipamento opcional para carregadores fabricados antes de 2020). Para esta opção, a função Auto-PTO está disponível para carregadores instalando o kit retrofit no carregador. Contate seu revendedor se quiser mais informações sobre o retrofit.

Se nenhuma destas opções estiver conectada, apenas o garfo com definição de largura pode ser utilizado.

5.2.1 Para conectar o arnês elétrico do acessório ao carregador

Existem três formas de conectar o conector elétrico, dependendo do equipamento no carregador e no acessório. Estas opções são listadas e explicadas abaixo.

1. Se o seu carregador não estiver equipado com Opticontrol® ou com o pacote de interruptor de controle de acessório:

Utilize o kit do cabo separado com um interruptor que é fornecido com o acessório. Conecte este cabo à tomada elétrica de 12 V próxima do assento do operador do carregador e à tomada elétrica do acessório.

1. A tomada elétrica conecta-se à tomada elétrica de 12 V próxima do assento do operador do carregador.

Mais informações sobre a alimentação elétrica do carregador podem ser encontradas no manual do operador do carregador.

2. Interruptor ON-OFF

Selecione a localização do interruptor na cabina para que seja facilmente acessível, mas não será utilizado inadvertidamente.

3. Conecte a tomada elétrica do acessório.

O acessório está equipado com uma tomada elétrica que está integrada no multiconector do acessório, desconecte o cabo elétrico do multiconector.

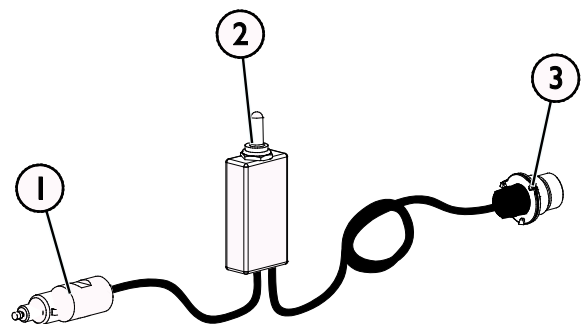

Arnês do cabo A3473 I

2. Se o seu carregador estiver

- Equipamento com Opticontrol® ou
- O pacote de interruptor de controle de acessório e o carregador tiver sido fabricado **depois de 2016**:

Se a tomada elétrica for integrada no multiconector, o arnês elétrico do acessório é conectado quando o multiconector é acoplado. Limpe ambos os multiconectores antes de conectar o multiconector.

O arnês do cabo separado A34731 não é necessário neste caso.

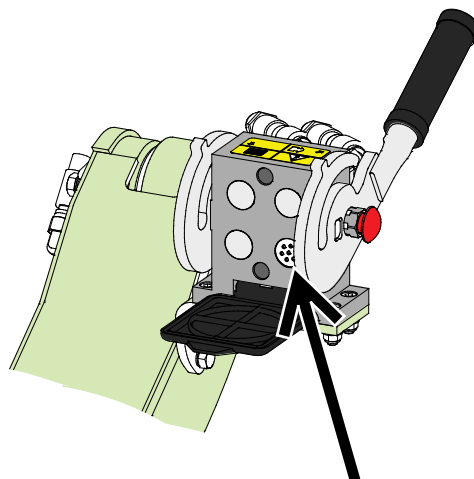

Opticontrol®, ou pacote de interruptor de controle de acessório, ou carregador fabricado em 2016, ou mais tarde

3. Se o seu carregador estiver

- Equipado com o pacote de interruptor de controle de acessório e o carregador tiver sido fabricado **antes de 2016**:

Se existir uma tomada elétrica próxima do multiconector do carregador, desligue a ficha elétrica do multiconector e conecte-a à ficha elétrica do carregador.

O arnês do cabo separado A34731 não é necessário neste caso.

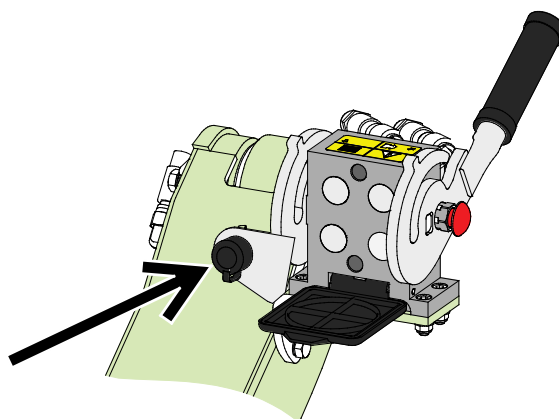

Pacote de interruptor de controle de acessório, carregador fabricado em 2015 ou antes

NOTA

Certifique-se de que os cabos elétricos não ficam presos, não são apertados ou esticados quando o equipamento se move.

Com a ajuda do pacote de interruptor de controle de acessório disponível para o carregador, os interruptores de controle de acessório são facilmente acessíveis na extremidade da alavanca de controle de propulsor.

Mais informações sobre a alimentação elétrica do carregador podem ser encontradas no manual do operador do carregador.

6. Trabalhar com garfos de palete

Verifique o acessório e o movimento operativo uma vez mais antes de começar a trabalhar e verifique que todos os obstáculos foram retirados da área operativa. Uma inspeção rápida do equipamento e da área operativa antes da utilização são partes do procedimento para verificar a segurança e o melhor desempenho do equipamento.



AVISO

Risco de dobragem - Evite a sobrecarga. O carregador pode dobrar quando manusear cargas demasiado pesadas ou devido aos movimentos dinâmicos causados pelo movimento ou pelo manuseamento de uma carga pesada. Não estique o propulsor telescópico quando a carga se aproximar da capacidade de elevação do carregador ou quando o propulsor do carregador estiver na posição horizontal. Quando notar que as rodas traseiras do carregador estão quase a levantar do chão ou se o indicador de carga do carregador (se instalado) avisar:

- Rebaixe a carga calmamente e retrair o propulsor telescópico
- Evite alterações repentinas na velocidade ou na direção sempre que a carga estiver levantada
- Utilize contrapesos adicionais se necessário



AVISO

Risco de esmagamento - Certifique-se de que a carga não se move ou cai. Nunca dobre um acessório para trás quando estiver levantado. Opere apenas com máquinas equipadas com estruturas ROPS e FOPS.



AVISO

Risco de esmagamento - Nunca deixe ninguém ficar debaixo de um acessório elevado ou de um propulsor do carregador. Nunca se esqueça que o carregador e o propulsor do carregador poderão ser rebaixados ou dobrados mesmo se o motor estiver desligado. O carregador não deve ser utilizado para manter uma carga elevada durante longos períodos. Rebaixe sempre o acessório para uma posição segura antes de sair do assento do motorista.



**AVISO**

Risco de queda de altura e esmagamento debaixo de um acessório ou carregador - Nunca utilize o acessório como plataforma elevatória ou para transportar pessoas.

Nunca utilize o carregador ou os seus acessórios para levantar pessoas ou como qualquer tipo de plataforma de trabalho, mesmo que temporária. Nunca suba para cima do acessório.

Rebaixe sempre o acessório para o chão antes de deixar o assento do motorista. O carregador não deverá ser utilizado para suportar cargas elevadas durante longos períodos de tempo.



6.1 Verificações antes da utilização

- Verifique o estado geral do acessório e do carregador. O acessório não deve ser utilizado se o carregador não estiver em bom estado de funcionamento. Consulte o capítulo 7 para instruções de manutenção.
- Remova todos os obstáculos da área operativa e prepare as paletes levantadas antecipadamente. Lembre-se dos métodos de trabalho corretos e evitar sair do assento do motorista desnecessariamente.
- Verifique que as paletes que vão ser movidas estão em bom estado e que as cargas estão seguras nas paletes.
- Verifique que os garfos estão bem instalados na estrutura e que a mudança lateral dos garfos está bloqueada corretamente.
- Certifique-se de que os parafusos de retenção ou a extensão de encosto estão no lugar e apertados.
- Certifique-se de que os transeuntes estão a uma distância segura aquando da operação do equipamento. Não deixe ninguém entrar na área de perigo do propulsor ou manter-se diretamente à frente do carregador. Certifique-se ainda de que é seguro inverter a marcha com o carregador.
- Utilize a extensão de encosto de carga sempre que possível.
- Opere o acessório e os controles do carregador apenas quando estiver sentado no assento do motorista.
- Certifique-se de que o carregador e o acessório são utilizados de forma segura e conforme indicado.
- Não utilize os garfos de paleta para elevar pessoas ou como qualquer tipo de acesso à plataforma.

6.2 Qualificação do operador

Qualquer pessoa que queira utilizar este acessório deve:

- Conhecer a utilização indicada do acessório.
- Saber como utilizar o carregador de forma segura em diferentes condições operativas.
- Leia e siga sempre as instruções relativamente à utilização do acessório neste manual de operador.
- Tenha este manual e o manual de operador do carregador sempre disponível.
- Certifique-se de que o carregador e o acessório são utilizados de forma segura e conforme indicado.
- Nunca deixe que crianças operem o equipamento.
- Nunca opere o carregador ou acessórios enquanto estiver sob a influência de álcool, drogas ou medicamentos que possam pôr em causa o seu julgamento ou causar sonolência ou se, de outra forma, não estiver fisicamente apto para operar o equipamento.
- Conclua qualquer treinamento obrigatório exigido por parte da empresa antes da utilização.

6.3 Utilizar os garfos de palete

Saiba como utilizar carregadores articulados em espaços apertados. As características de manuseamento de um carregador articulado são diferentes de outros tipos de carregadores, ou de caminhões monta-cargas padrão. Poderão ser necessários treinamento e prática especiais. Pratique o manuseamento do carregador que está equipado com garfos de palete e observe a forma como os garfos de palete se movem para os lados quando rodam com o carregador, tanto quando se movimenta para a frente e quando faz ré.



AVISO

Risco de esmagamento - Movimentos abruptos podem causar a perda de estabilidade. Movimentos como paragem, rotação ou rebaixamento abrupto do propulsor, podem causar perda de estabilidade. Dirija sempre devagar e opere os controles do carregador com cuidado aquando do manuseamento de cargas pesadas.



AVISO

Evite a perda repentina de estabilidade - Nunca arraste cargas por exemplo, a partir de uma prateleira. Se a carga que desejar elevar for demasiado pesada, o carregador poderá dobrar para a frente quando fizer inversão de marcha com o carregador. Nunca faça inversão de marcha e arraste com o carregador antes de se certificar de que o carregador consegue lidar com uma carga que está a ser elevada.

Se o carregador não estiver equipado com autonivelção de propulsor:



AVISO

Evite que material caia sobre si - Monitore a posição dos garfos de palete. Aquando da elevação de material para um nível superior, o garfo de palete deverá ser dobrado simultaneamente para evitar que a carga caia do carregador ou sobre o operador. Instalar o carregador com uma opção de autonivelção de propulsor torna o trabalho de carregamento repetido mais fácil.

6.3.1 Deslocamento lateral e ajuste de largura de garfo

Funções elétricas do acessório:

Existem três formas para controlar as funções elétricas. Todos os métodos indicados abaixo. Escolha o método de controle que melhor se adequa às suas necessidades e ao equipamento instalado no carregador.

1. Um arnês de cabo que está equipado com um interruptor
2. O sistema Opticontrol® com modo Auto-PTO ON (equipamento opcional para carregadores)
3. O sistema do pacote de interruptor de controle de acessório (Opticontrol® sem o modo Auto-PTO)

Consulte a página 17 para ver como conectar o arnês elétrico do acessório.

Se nenhuma destas opções estiver conectada, apenas a definição de largura pode ser utilizada.

Familiarize-se com as direções de controle antes da utilização. Teste os movimentos dos garfos antes de elevar cargas com os garfos.

NOTA

Ajuste os garfos numa definição o mais larga possível. Evite uma distribuição de carga horizontal desequilibrada para uma melhor estabilidade horizontal. Ajuste a largura do garfo de forma a que a carga se distribua horizontal e adequadamente de modo a atingir a melhor estabilidade possível.





NOTA

O sistema de deslocamento lateral serve para ser utilizado para realizar os ajustes finais para a posição da paleta. As funções hidráulicas do acessório não servem para empurrar ou arrastar cargas que estejam rebaixadas no chão ou em uma prateleira. O acessório poderá ficar danificado se a função de mudança lateral for utilizada para empurrar cargas.

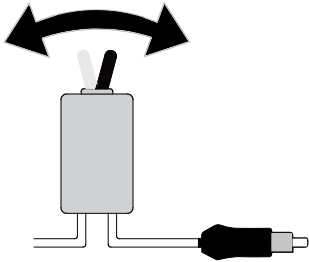
O sistema Opticontrol® é recomendado para utilização frequente ou profissional do acessório. A funcionalidade do sistema Opticontrol® está disponível como kit retrofit A437338. Consultar as instruções separadas sobre a retrofitagem do arnês do cabo a partir das instruções do kit de retrofit.

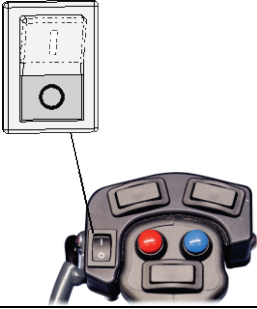
Diferentes formas para controlar o acessório

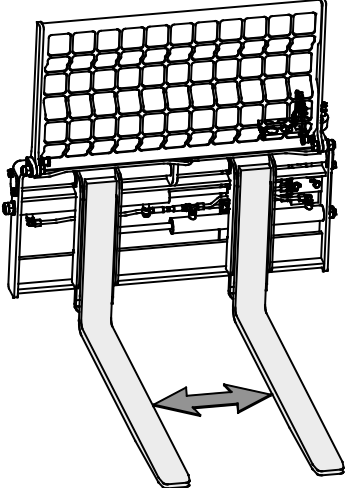
<p>1. Controlar os garfos com arnês elétrico separado</p> <p>Mantenha o interruptor de 2 posições separado na cabina no local onde esteja facilmente acessível, mas não interfira com outros controles e não seja utilizado inadvertidamente.</p> <ul style="list-style-type: none"> ▪ Rode o interruptor para qualquer uma das posições para selecionar o ajuste de largura ou o modo de deslocamento lateral. ▪ Utilize os controles da hidráulica auxiliar do carregador para mover os garfos. 	
--	--

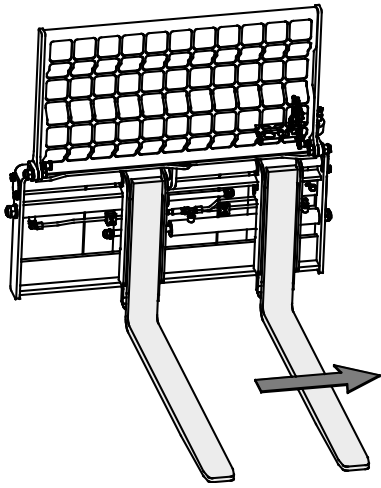
<p>2. Controlar os garfos com o sistema Opticontrol®:</p> <p>Modo Auto-PTO ON</p> <p>Quando o carregador estiver equipado com o sistema opcional Opticontrol®, os botões extra do joystick podem ser utilizados para controlar os garfos diretamente.</p> <p>Quando empurra os interruptores do braço, o Opticontrol® ativa a hidráulica auxiliar do carregador simultaneamente.</p>	<p style="text-align: center;">ON</p> 	
<ul style="list-style-type: none"> ■ Certifique-se de que o interruptor 0/1 no joystick está na posição 0. ■ Se este interruptor estiver na posição 1, apenas a definição de largura dos garfos está disponível. 		
<ul style="list-style-type: none"> ■ Utilize o interruptor do braço para controlar a largura do garfo. 		
<ul style="list-style-type: none"> ■ Utilize o interruptor do braço direito para controlar a função de deslocamento lateral ■ Em alternativa, pode utilizar a alavanca de controle hidráulico auxiliar, ou os botões azul/vermelho do joystick para controlar a função de deslocamento lateral. 		

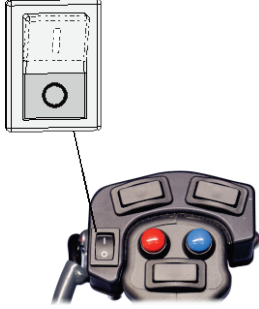
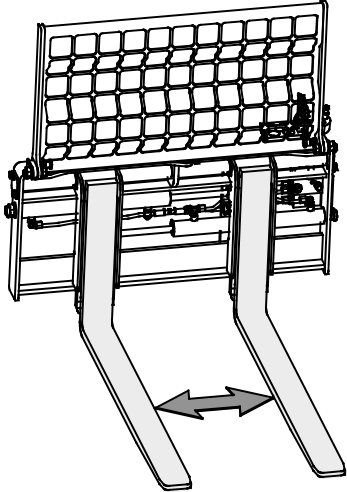
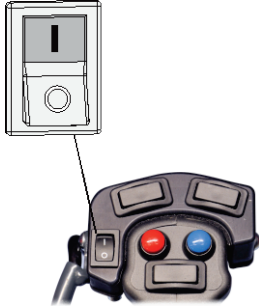
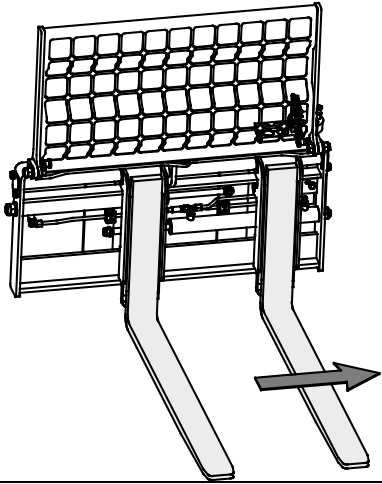
<p>3. O modo Auto-PTO OFF ou o carregador não está equipado com o modo Auto-PTO (Utilizando os garfos de palete com pacote de interruptor de controle de acessório)</p> <p>Quando o modo Auto-PTO está em OFF ou não está instalado no carregador, selecione o modo operativo com o interruptor 0/1 no joystick.</p>		<p style="text-align: center;">OFF</p> 
<ul style="list-style-type: none"> Na posição 0 o ajuste de largura é ativado. 		
<ul style="list-style-type: none"> Na posição 1 o deslocamento lateral é ativado. 		
<ul style="list-style-type: none"> Utilize a alavanca de controle hidráulico auxiliar ou os botões vermelho e azul do joystick para mover a função selecionada. 		

6.3.2 Cartas de transporte

Sempre que utilizar garfos de palete, certifique-se de que a carga está bem equilibrada em ambos os braços do garfo. Todas as cargas devem ser transportadas o mais baixo e próximo possível do carregador possível, conforme indicado na imagem anexa. Mantenha os garfos o mais alargados possível.

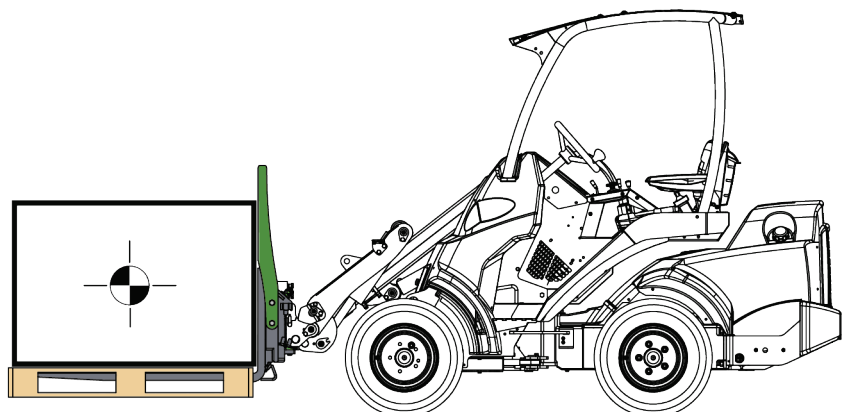



Risco de capotamento - Evite a sobrecarga. Utilize a carga máxima de inclinação indicada no manual do operador do carregador como linha orientadora. Lembre-se de que a capacidade de transporte de carga atual varia de acordo com as condições operativas, especialmente a nivelção da área operativa tem um grande impacto. Tenha particular cuidado quando o indicador do carregador está ativado (se aplicável). Além disso, certifique-se de que suportar o peso do carregador e siga as pressões de pneu recomendadas.

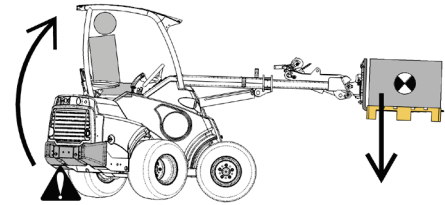

Risco de capotamento - Tenha em conta a capacidade operativa nominal do carregador. A carga máxima que pode ser elevada com um carregador (ROC), a capacidade operativa nominal depende de vários fatores como, por exemplo:

- O modelo do carregador e o garfo de paletes
 - Neste manual de operador, o ROC é calculado sem a proteção traseira instalada.
 - Se o carregador estiver equipado com outra opção de cabina que não a cobertura FOPS, o ROC será alto.
- Posição e extensão do propulsor do carregador
- Localização do centro de gravidade da carga nos garfos de paletes
 - O centro de gravidade da carga é 400 mm ou 500 mm a partir da parte vertical do braço do garfo de paletes. A distância é indicada nas imagens neste capítulo.
- Posição da estrutura do carregador articulado
 - As tabelas neste capítulo mostram o ROC na posição direita do carregador e na articulação máxima.
- Contrapesos no carregador
 - Nos valores os contrapesos padrão são tidos em conta. Se pesos forem adicionados ou removidos, o ROC irá alterar significativamente.
- Movimentos do carregador, do seu propulsor, e carga
- Suavidade da superfície e qualquer inclinação

Siga sempre o manual de operador do carregador para determinar a capacidade operativa nominal de cada modelo de carregador. Consulte mais informações nas páginas seguintes.



Risco de capotamento - Mantenha o propulsor telescópico retraído, aquando do manuseamento de cargas pesadas. Não estique o propulsor telescópico quando a carga se aproximar da capacidade de elevação do carregador ou quando a carga tiver sido elevada.

Distância do centro de gravidade da carga

A distância horizontal entre o centro de gravidade da carga e as rodas dianteiras do carregador afeta a capacidade de elevação do carregador. Conforme indicado nas tabelas de carga neste manual, a carga afasta-se do carregador, quando o propulsor do carregador é elevado. Na posição horizontal do propulsor do carregador, a carga está à distância máxima. A capacidade operativa nominal é declarada para esta posição.

Distância de centro de carga

A distância horizontal da carga do carregador determina a capacidade de elevação do carregador. Esta distância é a distância horizontal entre a superfície vertical do braço de garfo e o centro de gravidade da carga nos garfos de palete.

As distâncias seguintes são utilizadas para as tabelas de capacidade operativa nominal neste manual:

<i>Modelo do carregador</i>	<i>Distância de centro de carga</i>
Carregadores série 200 Carregadores série 400 Carregadores série 500 e carregadores de série	400 mm
Carregadores série 700 Carregadores série 800	500 mm

Note que a posição vertical da carga não é diretamente relevante para a capacidade de elevação do carregador. A posição vertical alta de uma carga irá diminuir a estabilidade lateral do carregador. O centro de gravidade da carga deverá ser o mais baixo possível para uma máxima estabilidade geral do carregador.

A capacidade de elevação e a estabilidade do carregador são melhores quando

- a articulação do carregador é mantida direita
- O centro de gravidade da carga está o mais próximo possível do carregador
- os contrapesos estão instalados no carregador
- O propulsor telescópico é mantido retraído durante a elevação
- A elevação com as pontas do garfo é evitada

6.3.3 Mangas em garfos de palete (opção)

Existem dois tipos de mangas disponíveis para os garfos de palete.

- As mangas de cultivo A444929 servem especialmente para manusear plantas grandes com bolas raiz. As plantas ficam melhor nas mangas do que apenas nos garfos e o risco de danos na bola raiz é mais pequeno.
- As mangas de fardo A448768 permitem a elevação e o manuseamento de diferentes fardos redondos.

Instale as mangas da seguinte forma:

1. Empurre a manga (1) para o garfo conforme indicado na imagem anexa.
2. Bloqueie a manga com o parafuso (2) e segure-a com o pino de bloqueio (3).

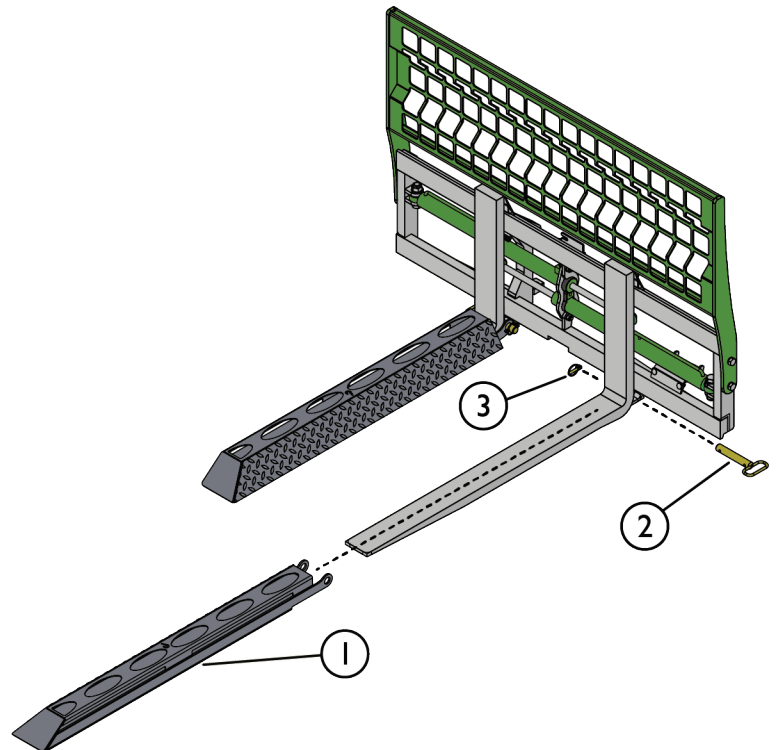

6.4 Limite de carga de trabalho

O limite de carga de trabalho do garfo de palete é a carga máxima tecnicamente permitida dos garfos de palete. Consulte o capítulo Capacidade Operativa Nominal para informações sobre a carga máxima que pode ser elevada com um carregador.

Nunca manuseie cargas que sejam mais pesadas do que o limite de carga de trabalho. A sobrecarga ou uma carga pesada colocada a uma distância superior à distância nominal da carga pode danificar os garfos de palete e poderá resultar na queda da carga.

O limite de carga de trabalho para os garfos de palete depende da paleta para o modelo:

Modelo do garfo de palete	A449516
Limite de carga de trabalho*	2000 kg
Ponto de carregamento**	420 mm
Capacidade operativa nominal	A carga máxima que pode ser elevada em segurança com um carregador e o ponto de carregamento dependem da capacidade de manuseamento de carga do carregador. Consultar Capacidade operativa nominal na página neste manual, e o manual de operador do carregador para mais informações.

* O limite de carga de trabalho declarado aplica-se quando a carga é colocada uniformemente em ambos os braços de garfo, e o centro de gravidade da carga está à distância especificada.

** Esta distância é utilizada para definir a carga máxima dos próprios garfos de palete. Consulte a página para mais informações sobre a distância.



AVISO

Risco de queda de carga - Nunca exceda o limite de carga de trabalho do acessório. O limite de carga de trabalho no modelo dos garfos de palete. Nunca exceda esta carga. Consulte sempre a capacidade operativa nominal do carregador que indica a carga máxima permitida com cada modelo de carregador.

6.5 Capacidade operativa nominal

A capacidade operativa nominal é a carga máxima permitida para cada modelo de carregador quando se têm em conta as condições listadas neste capítulo.

A capacidade operativa nominal é determinada como 60 % ou 80 % da carga de inclinação, nas posições indicadas nas imagens e tabelas neste manual. Escolha o valor ROC dependendo das condições operativas:

Capacidade operativa nominal	Objetivo
60 %	Utilize este valor para objetivo geral. Em superfícies irregulares, este valor mais baixo deve ser utilizado. A capacidade atual pode ser superior ou mesmo inferior, dependendo das condições operativas.
80 %	Utilize este ROC mais alto em condições ideais, em piso nivelado e firme

Siga sempre o manual de operador do carregador para determinar a capacidade operativa nominal de cada modelo de carregador. É apresentado um diagrama de carga no manual de operador de cada modelo de carregador. Com o diagrama a capacidade de manuseamento de carga do carregador pode ser avaliada, de acordo com a distância entre o centro de gravidade da carga e o eixo dianteiro do carregador.

Como ler a tabela de cargas neste manual:

A capacidade operativa nominal depende da distância da distância horizontal a partir do eixo dianteiro do carregador. As tabelas de carga indicam a capacidade operativa nominal em diferentes posições do propulsor do carregador e com a estrutura articulada do carregador na posição direita e totalmente articulada.

Este manual indica a capacidade operativa nominal para carregadores que tenham sido fabricados durante ou após 2023. Também se aplica a outros modelos de carregador, desde que o peso do eixo e as dimensões principais sejam iguais.

NOTA

Os esquemas da tabela de carga são ilustrações de distâncias de alcance aproximadas e altura de alcance. As tabelas de carga proporcionam uma estimativa de distâncias para ajudar a determinar as capacidades operativas nominais, não são esquemas de precisão de distâncias.



AVISO

Risco de capotamento - Mantenha o propulsor telescópico retraído, quando do manuseamento de cargas pesadas. Não estique o propulsor telescópico quando a carga se aproximar da capacidade de elevação do carregador ou quando a carga tiver sido elevada.

**AVISO**

Risco de capotamento - Tenha em conta a capacidade operativa nominal do carregador. A carga máxima que pode ser elevada com um carregador (ROC), a capacidade operativa nominal depende de vários fatores como, por exemplo:

- O modelo do carregador e o garfo de paletes
 - Neste manual de operador, o ROC é calculado sem a proteção traseira instalada.
 - Se o carregador estiver equipado com outra opção de cabina que não a cobertura FOPS, o ROC será alto.
- Posição e extensão do propulsor do carregador
- Localização do centro de gravidade da carga nos garfos de paletes
 - O centro de gravidade da carga é 400 mm ou 500 mm a partir da parte vertical do braço do garfo de paletes. A distância é indicada nas imagens neste capítulo.
- Posição da estrutura do carregador articulado
 - As tabelas neste capítulo mostram o ROC na posição direita do carregador e na articulação máxima.
- Contrapesos no carregador
 - Nos valores os contrapesos padrão são tidos em conta. Se pesos forem adicionados ou removidos, o ROC irá alterar significativamente.
- Movimentos do carregador, do seu propulsor, e carga
- Suavidade da superfície e qualquer inclinação

Siga sempre o manual de operador do carregador para determinar a capacidade operativa nominal de cada modelo de carregador. Consulte mais informações nas páginas seguintes.

6.5.1 Capacidade operativa nominal - carregadores de série 500, 600 e e



Tabela 5 - Garfos de paletes com deslocamento lateral A449516 - Capacidade operativa indicada: - Avant 523







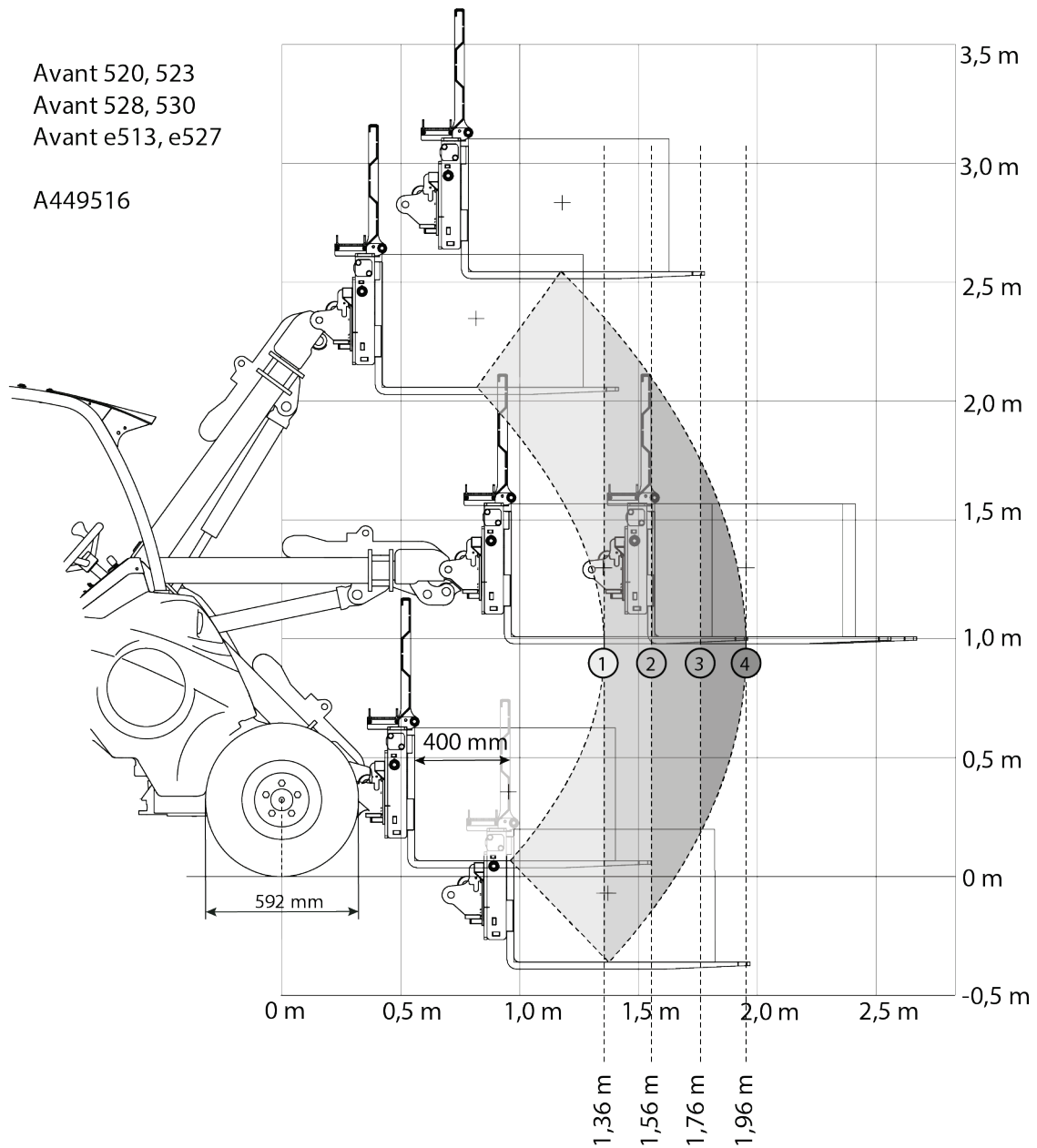

Modelo de carregador AVANT	523	Posição do propulsor do carregador			
		1	2	3	4
60% ROC		470 kg	380 kg	320 kg	260 kg
		400 kg	320 kg	270 kg	220 kg
80% ROC		630 kg	510 kg	420 kg	350 kg
		530 kg	430 kg	350 kg	290 kg
Com pesos laterais traseiros					
60% ROC		610 kg	500 kg	420 kg	360 kg
		510 kg	420 kg	350 kg	300 kg
80% ROC		800 kg	670 kg	560 kg	480 kg
		680 kg	560 kg	470 kg	400 kg

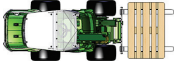
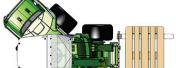
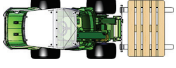
Tabela 6 - Garfo de palete A449516 - Capacidade operativa nominal - Avant 528, 530

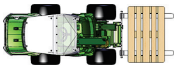
Modelo de carregador AVANT	528, 530	Posição do propulsor do carregador			
		1	2	3	4
60% ROC		540 kg	440 kg	370 kg	310 kg
		460 kg	370 kg	310 kg	260 kg
80% ROC		720 kg	590 kg	490 kg	410 kg
		610 kg	500 kg	410 kg	340 kg
Com pesos laterais traseiros					
60% ROC		680 kg	570 kg	480 kg	410 kg
		580 kg	480 kg	400 kg	340 kg
80% ROC		910 kg	760 kg	640 kg	550 kg
		770 kg	640 kg	540 kg	460 kg

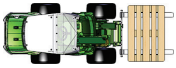
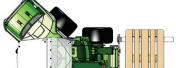
Avant 635, 640
Avant 635i, 640i
Avant 645i, 650i

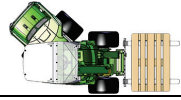
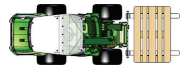
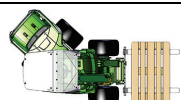
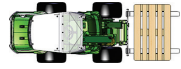
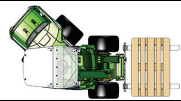
A449516

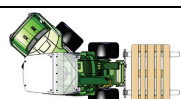

Tabela 7 - Garfo de palete A449516 - Capacidade operativa nominal - Avant 635, 640



Modelo de carregador AVANT	635, 640	Posição do propulsor do carregador			
		1	2	3	4
60% ROC		510 kg	420 kg	350 kg	300 kg
		430 kg	360 kg	300 kg	250 kg
80% ROC		670 kg	560 kg	470 kg	400 kg
		570 kg	470 kg	400 kg	330 kg
Com pesos laterais traseiros					
60% ROC		640 kg	540 kg	460 kg	400 kg
		540 kg	450 kg	380 kg	330 kg
80% ROC		850 kg	720 kg	610 kg	530 kg
		720 kg	610 kg	510 kg	440 kg

Tabela 8 - Garfo de palete A449516 - Capacidade operativa nominal - Avant 635i, 640i

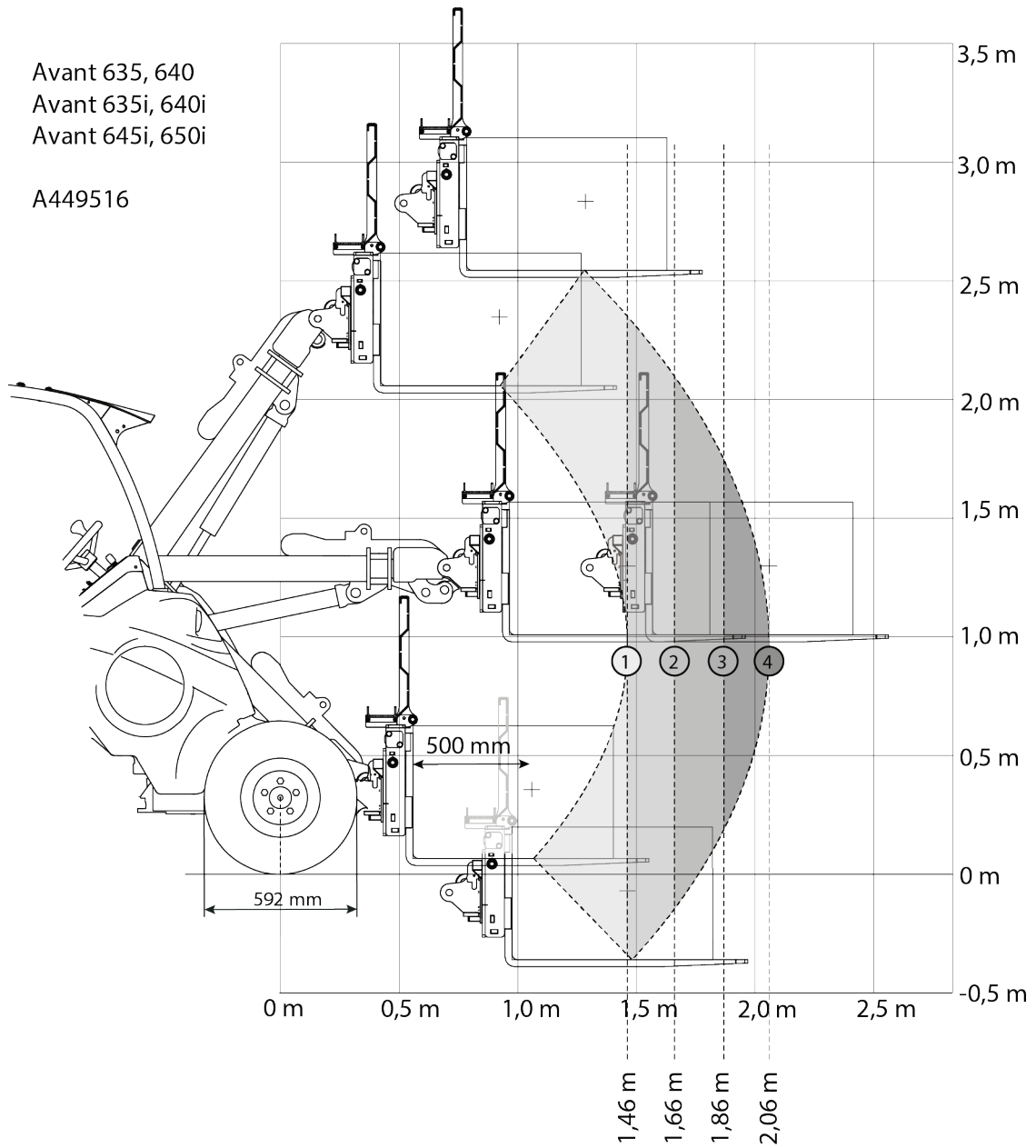
Modelo de carregador AVANT	635, 640	Posição do propulsor do carregador			
		1	2	3	4
60% ROC		550 kg	460 kg	390 kg	330 kg
		470 kg	390 kg	330 kg	280 kg
80% ROC		740 kg	620 kg	520 kg	440 kg
		630 kg	520 kg	440 kg	370 kg
Com pesos laterais traseiros					
60% ROC		690 kg	580 kg	500 kg	430 kg
		580 kg	490 kg	420 kg	360 kg
80% ROC		920 kg	780 kg	660 kg	570 kg
		780 kg	650 kg	560 kg	480 kg

Tabela 9 - Garfo de palete A449516 - Capacidade operativa nominal - Avant 645i, 650i

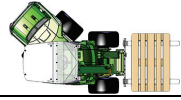
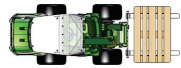
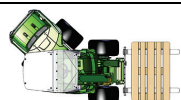
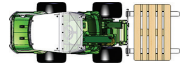
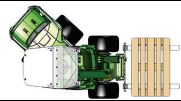
Modelo de carregador AVANT	645i, 650i	Posição do propulsor do carregador			
		1	2	3	4
60% ROC		560 kg	470 kg	390 kg	340 kg
		480 kg	400 kg	330 kg	280 kg
80% ROC		740 kg	620 kg	530 kg	450 kg
		630 kg	530 kg	440 kg	370 kg
Com pesos laterais traseiros					
60% ROC		690 kg	590 kg	500 kg	430 kg
		590 kg	490 kg	420 kg	360 kg
80% ROC		930 kg	780 kg	670 kg	580 kg
		780 kg	660 kg	560 kg	480 kg

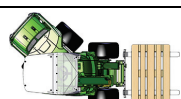
6.5.2 Capacidade operativa nominal - carregadores série 700

Avant 735, 745, 750, 755i, 760i

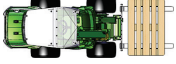
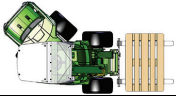
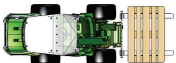
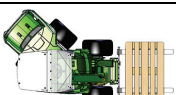
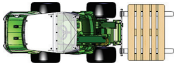
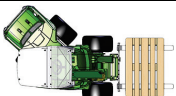
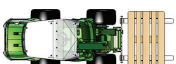
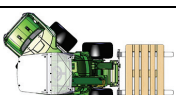
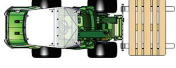
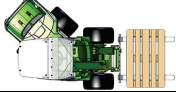
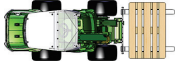
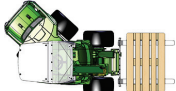
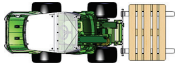
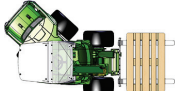
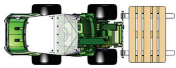
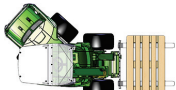
A449516



Tabela 10 - Garfo de palete A449516 - Capacidade operativa nominal - Avant 735





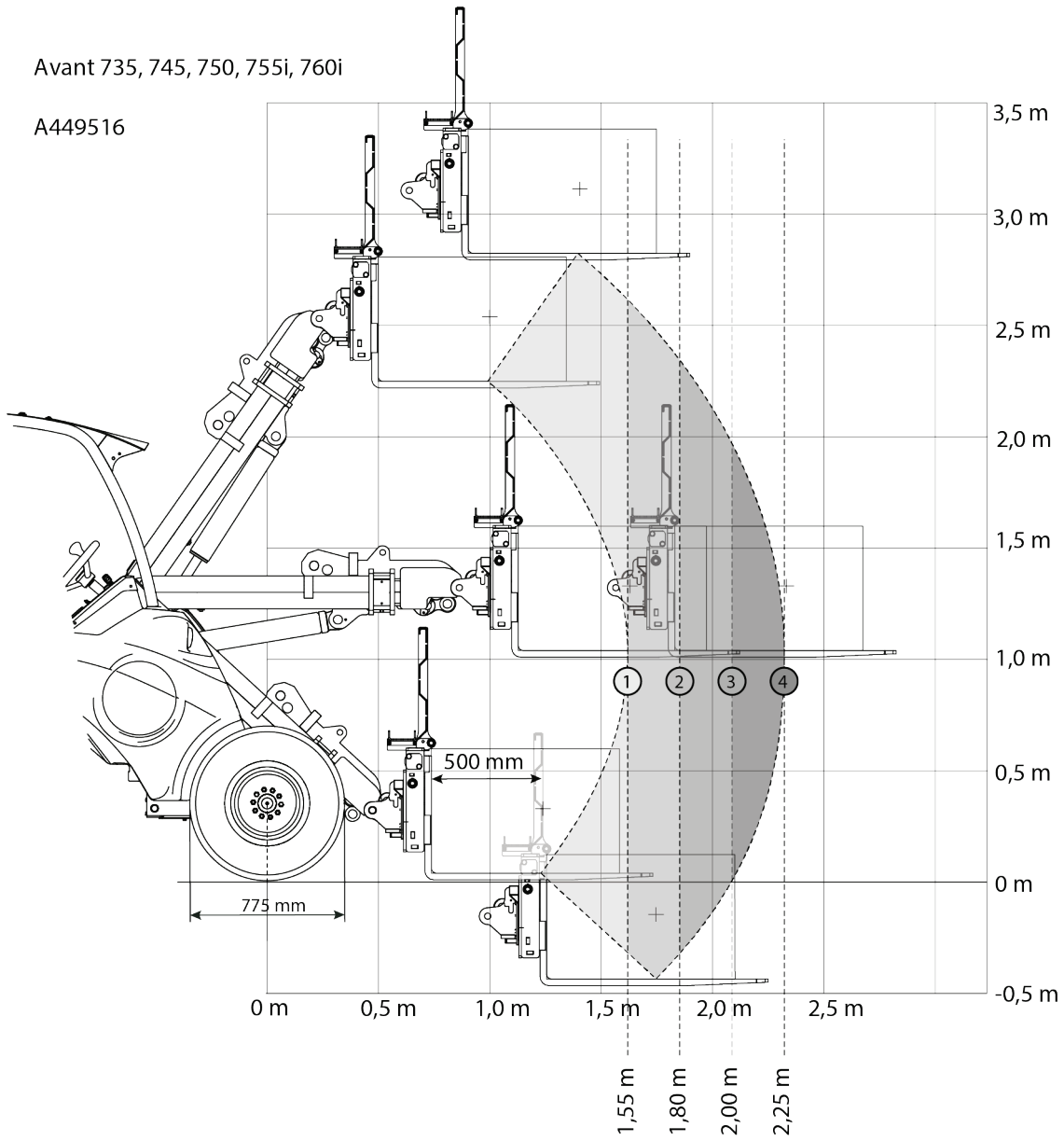

Modelo de carregador AVANT	735	Posição do propulsor do carregador			
		1	2	3	4
60% ROC		590 kg	490 kg	410 kg	350 kg
		510 kg	420 kg	350 kg	290 kg
80% ROC		790 kg	660 kg	550 kg	460 kg
		680 kg	560 kg	460 kg	390 kg
Com pesos laterais traseiros					
60% ROC		740 kg	620 kg	520 kg	450 kg
		630 kg	520 kg	440 kg	380 kg
80% ROC		990 kg	820 kg	700 kg	600 kg
		840 kg	700 kg	590 kg	500 kg

Tabela 11 - Garfo de palete A461999 - Capacidade operativa nominal - Avant 745, 750

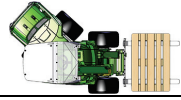
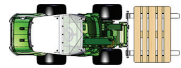
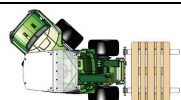
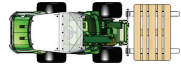
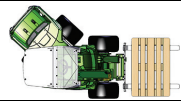
Modelo de carregador AVANT	745, 750	Posição do propulsor do carregador			
		1	2	3	4
60% ROC		680 kg	570 kg	480 kg	410 kg
		590 kg	490 kg	410 kg	350 kg
80% ROC		910 kg	760 kg	640 kg	550 kg
		780 kg	650 kg	540 kg	460 kg
Com pesos laterais traseiros					
60% ROC		830 kg	700 kg	590 kg	510 kg
		710 kg	590 kg	500 kg	430 kg
80% ROC		1110 kg	930 kg	790 kg	680 kg
		940 kg	790 kg	670 kg	570 kg

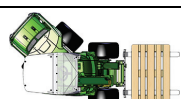
Tabela 12 - Garfo de palete A449516 - Capacidade operativa nominal - Avant 755i, 760i

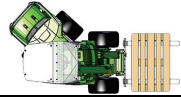
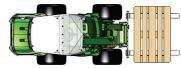
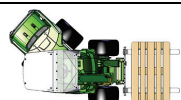
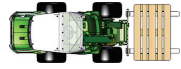
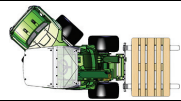
Modelo de carregador AVANT	755i, 760i	Posição do propulsor do carregador			
		1	2	3	4
60% ROC		730 kg	610 kg	520 kg	440 kg
		620 kg	520 kg	440 kg	370 kg
80% ROC		970 kg	810 kg	690 kg	590 kg
		830 kg	690 kg	580 kg	500 kg
Com pesos laterais traseiros					
60% ROC		870 kg	740 kg	630 kg	540 kg
		740 kg	620 kg	530 kg	460 kg
80% ROC		1160 kg	980 kg	840 kg	720 kg
		990 kg	830 kg	710 kg	610 kg

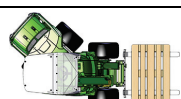

6.5.3 Capacidade operativa nominal - série 800

Tabela 13 - Garfo de palete A449516 - Capacidade operativa nominal - Avant 850, 860i

Modelo de carregador AVANT	850, 860i	Posição do propulsor do carregador			
		1	2	3	4
60% ROC		910 kg	750 kg	630 kg	530 kg
		780 kg	640 kg	530 kg	450 kg
80% ROC		1220 kg	1000 kg	840 kg	710 kg
		1050 kg	860 kg	710 kg	600 kg
Com pesos laterais traseiros					
60% ROC		1060 kg	880 kg	740 kg	630 kg
		910 kg	750 kg	630 kg	530 kg
80% ROC		1420 kg	1170 kg	990 kg	840 kg
		1210 kg	1000 kg	840 kg	710 kg

6.6 Trabalho em terreno irregular

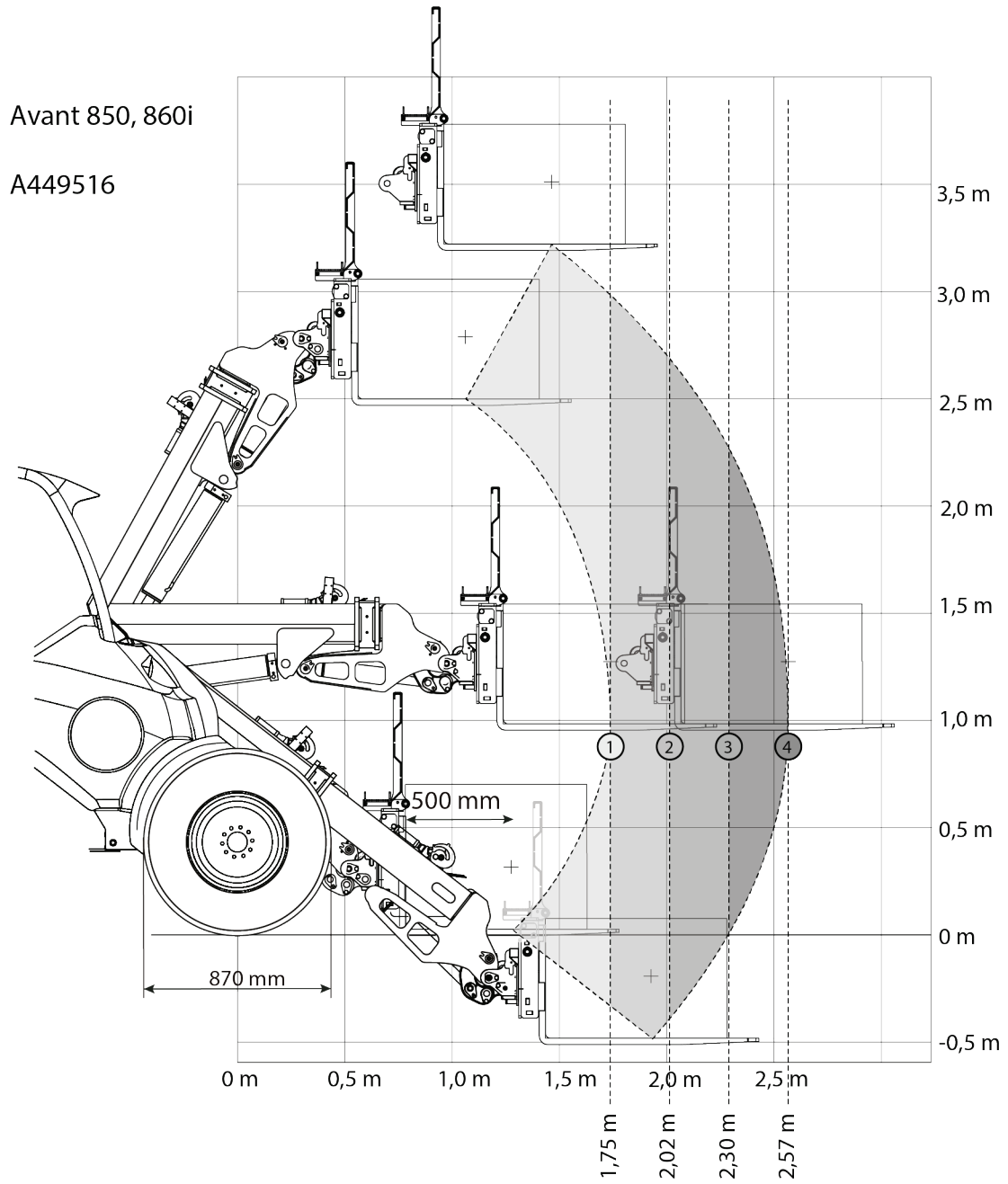
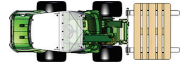
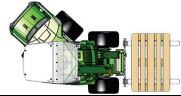
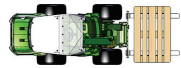
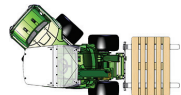
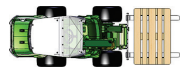
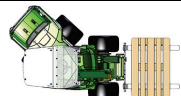
É necessário um cuidado extra aquando da utilização de equipamento em terrenos inclinados e inclinações. Dirija especialmente devagar em superfícies inclinadas, irregulares e escorregadias e evite alterações repentinas na velocidade ou na direção. Opere os controlos do carregador com movimentos suaves e cuidadosos. Tenha em conta valas, buracos no chão e outros obstáculos, uma vez que bater num obstáculo poderá fazer com que o carregador dobre.

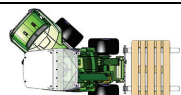
A capacidade máxima de elevação não pode ser atingida em terrenos inclinados. Em terreno com inclinação horizontal, a carga deverá ser elevada para cima. A articulação da estrutura do carregador deverá ser mantida direita aquando da elevação de cargas pesadas; rodar a carga durante a operação de elevação irá afetar a estabilidade do carregador e poderá levar a um excesso de rotação da máquina.

6.7 Armazenar o acessório

Desengate e armazene o acessório ao nível do chão. A melhor forma de armazenar o acessório é um local em que fique protegido da luz direta do sol, da chuva e de temperaturas extremas.

- Evite deixar o acessório diretamente no chão. Coloque-o sobre blocos de madeira ou em cima de uma paleta, por exemplo. Uma paleta maior ou duas paletes poderão ser necessárias para assegurar a estabilidade do acessório durante o armazenamento.
- Coloque o multiconector no suporte conforme indicado pela com uma seta na imagem anexa. Nunca deixe o conector hidráulico no chão.
- Certifique-se de que o acessório fica seguro contra todos os movimentos durante o armazenamento.
- Nunca suba para cima do acessório.

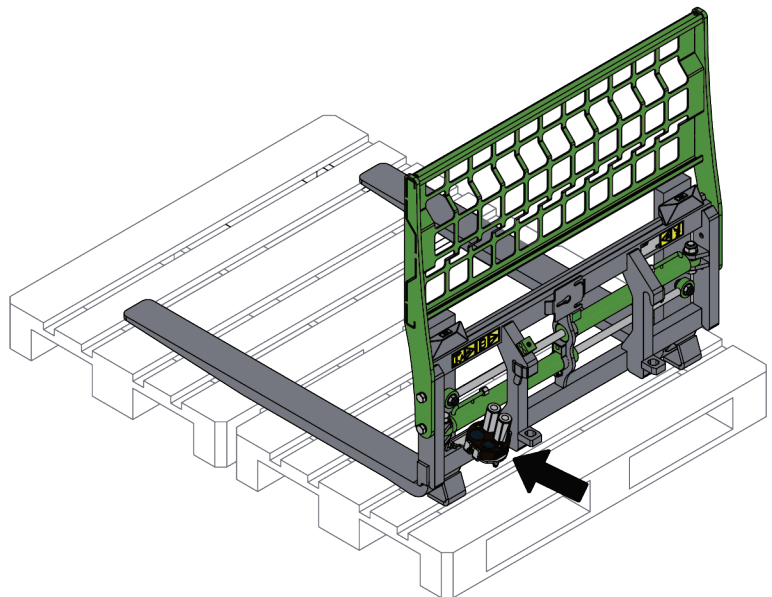

Para longos períodos de armazenamento retoque a pintura sempre que necessário, lubrifique os pontos de lubrificação e coloque óleo nas partes visíveis dos eixos do cilindro hidráulico para evitar ferrugem.



CUIDADO

Perigo de capotamento - Evite a perda de estabilidade durante o armazenamento. A perda de estabilidade do acessório poderá causar lesões graves. Certifique-se de que o acessório fica seguro contra todos os movimentos durante o armazenamento.

7. Manutenção e Serviço

O acessório foi criado para exigir o mínimo de manutenção possível. A manutenção contínua inclui a lubrificação e a limpeza regular e monitoração do estado do acessório. Uma vez que o perigo de esmagamento é causado pelo rebaixar das partes da máquina, todo o trabalho de manutenção deverá ser realizado quando as partes de movimento estiverem rebaixadas na totalidade e o acessório estiver rebaixado contra o chão. Antes de qualquer trabalho de manutenção ou serviço siga o procedimento de paragem segura.



PERIGO

Risco de esmagamento - Nunca se coloque debaixo do acessório levantado.

Certifique-se de que o acessório está bem apoiado durante qualquer trabalho de manutenção. Nunca se coloque debaixo de um acessório levantado. O propulsor do carregador poderá baixar repentinamente durante a manutenção causando lesões graves, desde esmagamento ou impacto, mesmo quando o motor do carregador não está a funcionar. Toda a manutenção e serviço devem ser realizados quando o acessório tiver sido rebaixado para uma posição segura.

7.1 Inspeção dos componentes hidráulicos

Verifique o estado das mangueiras e dos componentes hidráulicos quando o motor tiver sido desligado, o sistema arrefecido e a pressão tiver sido libertada. Não utilize o equipamento se tiver descoberto uma fuga no sistema hidráulico do acessório ou do carregador. Fugas de fluido de alta pressão poderão penetrar na pele e causar lesões graves. Procure ajuda médica imediatamente no caso de fluido hidráulico penetrar através da pele. Lave cuidadosamente qualquer parte do corpo que tenha estado em contacto com o óleo hidráulico com água e sabão. O fluido hidráulico é também perigoso para o ambiente e qualquer fuga para o ambiente deverá ser evitada. Repare todas as fugas imediatamente após as detetar; uma pequena fuga poderá tornar-se numa fuga grande. Opere o acessórios apenas com o tipo de óleo hidráulico que é aceite para utilização nos carregadores Avant.



PERIGO

Perigo de injeção de fluido de alta pressão através da pele - Liberte a pressão residual antes da manutenção.

Nunca manuseie componentes hidráulicos quando o sistema hidráulico estiver pressurizado, uma vez que uma união poderá quebrar ou ficar solta e o óleo libertado poderá causar lesões graves. Não utilize o equipamento se tiver descoberto uma fuga no sistema hidráulico.



Verifique visualmente as mangueiras quanto a rachas ou abrasões. Se existirem sinais de fugas, para verificar um componente, segure um pedaço de cartão na área onde suspeita que haja uma fuga. Não utilize as mãos para procurar fugas. Monitore o desgaste das mangueiras e pare a utilização se a camada de superfície de qualquer mangueira estiver danificada. Verifique o encaminhamento das mangueiras; ajuste as abraçadeiras da mangueira para evitar a abrasão nas mangueiras. As mangueiras têm uma vida de serviço limitada. Dependendo das condições operativas, todas as mangueiras devem ser inspecionadas adequadamente não mais do que após 3 a 5 anos de utilização e, se necessário, devem ser substituídas por novas.

Encontrar uma avaria significa que a mangueira ou o componente hidráulico deverá ser substituído e o equipamento não deve ser utilizado até ser reparado. Peças suplentes estão disponíveis no ponto de serviço autorizado ou revendedor AVANT mais próximo. Se não possuir a experiência e o conhecimento adequados sobre unidades hidráulicas e como realizar a reparação das mesmas adequadamente, deixe o trabalho de reparação ser realizado por técnicos de serviço profissionais.

7.2 Limpeza do acessório

Limpe o acessório com regularidade para evitar a acumulação de sujidade que é mais difícil de remover. Uma lavadora de alta pressão e um detergente suave pode ser utilizado para limpar. Não utilize solventes fortes ou borrafe diretamente sobre componentes hidráulicos ou sobre as etiquetas no acessório.

7.3 Lubrificação

Existem 2 locais de lubrificação nas superfícies deslizantes das calhas deslizantes.

O intervalo de lubrificação adequado depende muito das condições operativas, mas lubrificante deve ser adicionado pelo menos a cada 10 horas de utilização. Deverá ser assegurada uma lubrificação adequada de modo a garantir uma operação sem problemas.

Limpe as calhas deslizantes antes de as lubrificar. Adicione apenas uma pequena quantidade de lubrificante de cada vez. As calhas deslizantes são lubrificadas manualmente utilizando uma escova ou spray vaselina, por exemplo.

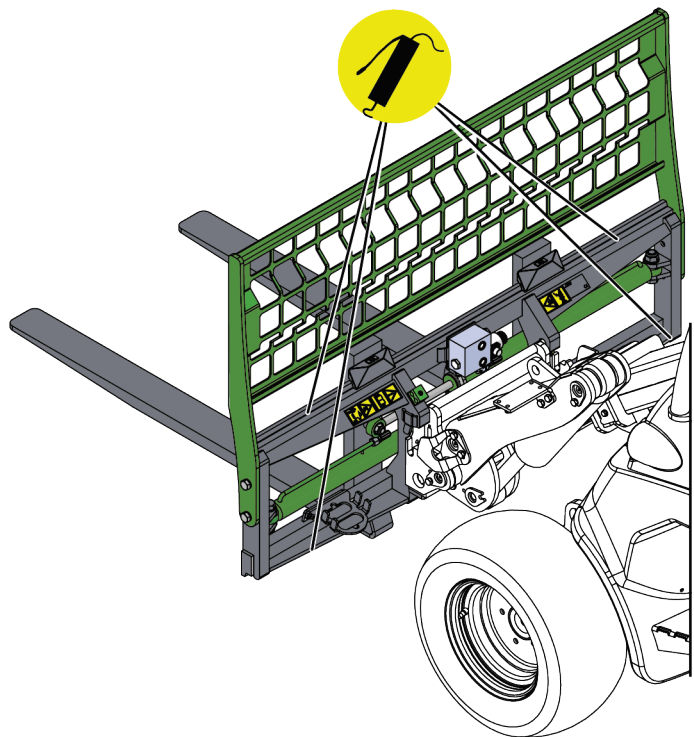

7.4 Inspeção de estruturas de metal

As estruturas de metal do acessório devem ser inspecionadas com regularidade. Verifique, visualmente, quanto a danos e inspecione os suportes de acoplamento rápida e a área que os circunda com cuidado. O acessório não deve ser utilizado se estiver deformado, rachado, danificado ou estragado sob forma alguma.

As reparações de soldagem só podem ser realizadas por soldadores profissionais. Aquando da soldagem, devem ser utilizados apenas métodos e aditivos adequados para utilização em aço no acessório. Para mais informações sobre reparações, contacte o seu ponto de serviço mais próximo.

Utilize o deslocamento lateral de garfo sempre que puder para evitar o encravamento dos garfos. Mantenha os parafusos de fixação de estrutura ou os parafusos de extensão de encosto bem apertados.

7.5 Eliminação de fim de vida útil

Quando o acessório estiver no fim da sua vida útil, recicle e elimine o acessório adequadamente. Desmonte o acessório e separe os diferentes materiais como, por exemplo, plástico, aço, borracha e óleos. Drene e recolha todos os óleos e manuseie-os seguindo os regulamentos locais atuais. Nunca deixe qualquer óleo ou outro material no ambiente.

Recicle cada material entregando-o em um local de recolha adequado. Deixe que uma empresa de gerenciamento de resíduos faça a reciclagem, se possível.

8. Termos de garantia

A Avant Tecno Oy proporciona uma garantia de um ano (12 meses), a partir da data da compra, para o acessório que fabrica.

A garantia cobre custos de reparação conforme de indica:

- Os custos de trabalho são cobertos, se a reparação não for realizada em fábrica.
- A fábrica substitui quaisquer componentes ou consumíveis com defeito.

A fábrica poderá reembolsar o preço dos componentes adquiridos pelo cliente em casos especiais que tenham sido acordados previamente.

A garantia não cobre:

- O trabalho de manutenção normal ou peças e consumíveis necessários para tal.
- Os danos causados por condições operativas ou formas de utilização anormais, negligência, alterações estruturais realizadas sem a autorização da Avant Tecno Oy, utilização de peças não originais ou falta de manutenção.
- Consequências de um defeito, como por exemplo, interrupção de trabalho ou outros danos adicionais possíveis.
- Deslocação e/ou custos de transporte causados devido à reparação.

FI	EY-vaatimustenmukaisuusvakuutus	Alkuperäinen kieliversio
SV	EG-försäkran om överensstämmelse	Originalversion
EN	EC Declaration of Conformity	Original language
PT	Declaração de Conformidade EC	Tradução do documento original



Valmistaja / Tillverkare / Manufacturer / Fabricante
Osoite / Adress / Address / Morada

AVANT TECNO OY
Ylötie 1
33470 YLÖJÄRVI,
FINLAND

Vakuutamme täten, että alla mainitut tuotteet täyttävät konedirektiivin turvallisuus- ja terveysvaatimukset (direktiivi 2006/42/EY muutoksineen). Seuraavia yhdenmukaistettuja standardeja on sovellettu /

Vi försäkrar härmed att nedan beskrivna produkter överensstämmer med hälso- och säkerhetskrav i EG-maskindirektiv (EG-direktiv 2006/42/EG som ändrat). Följande harmoniserade standarder har tillämpats /

We hereby declare that the products listed below are in conformity with the provisions of the Machinery Directive (directive 2006/42/EC as amended). The following harmonized standards have been applied:

Vimos por este meio declarar que os produtos listados abaixo estão em conformidade com as cláusulas da Diretiva de Maquinaria (diretiva 2006/42/EC, conforme alterado). Foram aplicados os seguintes padrões harmonizados

SFS-EN ISO 12100, SFS-EN ISO 4413

Mallit / Modeller / Models / Modelos

Avant	
Hydraulitoiminen trukkihaarukka; Avant-kuormajaan työlaite Hydraulisk pallgaffel; arbetsredskap för Avant lastare Hydraulic pallet fork; attachment for Avant loaders Garfo de paletes com deslocamento lateral; acessório para carregadores Avant	A449516



11.8.2023 Ylöjärvi, Finland

Jani Käkelä,
Toimitusjohtaja / Verkställande direktör /
CEO / Diretor Geral



AVANT[®]